

Godox

ゴドックス LED ライト カタログ

Godox®
www.godox.com



2025.11

LDX100R/LDX100Bi LDX50R/LDX50Bi

Bi-color & RGBWW Panel Light

LDX50Bi/100Bi(バイカラーバージョン) と LDX50R/100R(RGBWWフルカラーバージョン) は、照明体験を向上させます。取り外し可能なディフューザーにより、照明の雰囲気をもっとソフトから、よりシャープな高輝度まで手軽に変更できます。金属製ハウジングは、耐久性だけでなく高効率な放熱によるファンレスを実現！高出力でもノイズが発生せず動画撮影にも最適です。さらにRGBWWバージョンは、さまざまなカラーモードを備え、想像力を刺激します。



RGBWWモデルのダイナミックカラー選択

RGBWWモデルには、CCT、HSI、RGB、GELなどの幅広いカラーモードが用意されています。特定のニーズに合った色と明るさを選択することで、より幅広い照明スタイルを試すことができます。



ワイヤレスコントロール

LDXライトには、本体背面のローカル制御、別売りリモコンまたはスマートフォンアプリによるワイヤレスによる制御も可能です。ライトから離れた場所からも、明るさ、色温度、その他のパラメーターを調整、効率よくコントロールできます。

バイカラーモデルの色再現性とスムーズな設定

安定した出力と色の安定性により、長時間使用しても視覚的な連続性が維持され、スムーズな撮影プロジェクトが可能になります。バイカラーモデルには、さまざまな撮影シナリオを考慮して、一般的な5つの色温度(2800K/3200K/4300K/5600K/6500K)があらかじめ設定されています。1クリックで、5600Kの太陽光、3200Kのゴールデンアワーに切り替わります。

超スリムボディ

LDX50の厚さはたった6.3cm、LDX100でも7.5cmと超スリムなパネルライトです。狭小スペースでも理想的なライティングが実現します。



RGBWW フルカラー LED パネルライト

LDX50Bi/R / LDX100Bi/R

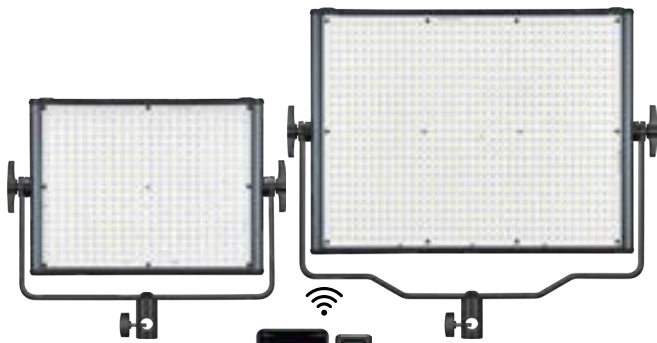

LDX50Bi
バイカラーパネルライト
266862
¥34,800
JAN.4961360268621



LDX100Bi
バイカラーパネルライト
266618
¥72,800
JAN.4961360266184

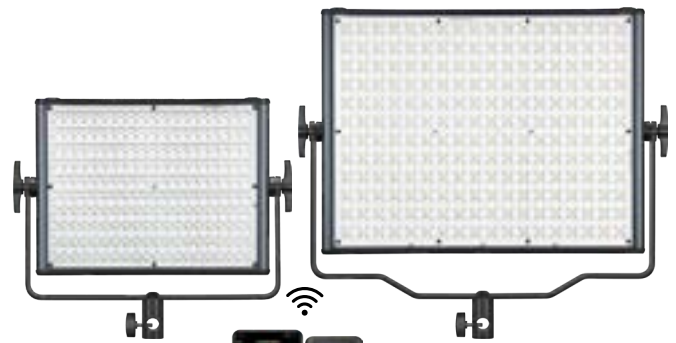

LDX50R
フルカラーパネルライト
266863
¥48,000
JAN.4961360268638



LDX100R
フルカラーパネルライト
266619
¥88,800
JAN.4961360266191

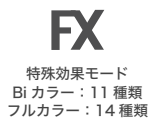

ワークフローの最適化

このライトには便利なプリセット機能があり、明るさや色温度など頻繁に使用するさまざまなパラメーターを保存してすばやく呼び出すことができます。毎回設定する必要がなくなるため、効率が向上します。



バッテリーマウント装備

背面にVマウント(LDX100)、NP-Fバッテリーマウント(LDX50)を装備。バッテリー(別売)運用により長時間のアウトドア撮影にも対応します。配線トラブルや電源の確保に悩まされることなく、スマートなライティングが可能です。



- RGBWWとBiカラーモデルのLEDパネルライト2サイズ、全4モデル
- RGBWWモデルは、CCT、HSI、RGB、GELなど各種カラーモードを用意
- 取り外し可能なディフューザーで照明効果をカスタマイズ
- 耐久性に優れた金属製ハウジングは高い放熱効率でファンレスを実現！ファン動作音によるノイズが発生しない静音設計
- バイカラーモデルは一般的な5つの色温度が設定済み
- 調整可能な色温度範囲：2800K~6500K (LDX50Bi/100Bi) 2500K ~ 10000K (LDX50R/100R)
- Biカラーは11種類、フルカラーは14種類のFX特殊効果モードを内蔵
- マルチコントロール：別売リモコンまたはスマートフォンアプリによるワイヤレスコントロールを含む3種類の制御
- LDX50はNP-Fバッテリー、LDX100はVマウントバッテリー対応



[同梱内容]

LDX100

[同梱内容]

LDX50



別売アクセサリ

品番	名称	対応機種	価格(税別)	JANコード
266872	LDX-S50 ソフトボックス	LDX50用	¥2,980	4961360268720
266620	LDX-S100 ソフトボックス	LDX00用	¥4,000	4961360266207
266871	BD-50 パードア	LDX50用	¥4,980	4961360268713
266621	BD-100 パードア	LDX100用	¥9,800	4961360266214
266875	D-Tap-DC ケーブル	LDX50用	¥1,700	4961360268751

	LDX50Bi	LDX50R	LDX100Bi	LDX100R
アダプター出力	20V/3.5A	20V/3.5A	20V/6A	20V/6A
最大出力	65W	63W	120W	120W
外部電源	NP-F マウント		V マウント	
色温度	2800-6500K	2500-10000K	2800-6500K	2500-10000K
明るさ範囲	0%-100%			
FX タイプ	11 種類	14 種類	11 種類	14 種類
演色性	CRI / TLCI =96 (平均)			
チャンネル	32(1-32)			
グループ	16(A-F, 0-9)			
ID	99(1-99)			
ワイヤレス制御	Bluetooth 接続 (スマートフォンアプリ) 2.4GHz 接続 (別売リモコン)			
ローカル制御	背面コントロールパネル			
ワイヤレス制御範囲	Bluetooth : 30m 2.4GHz : 50m			
ブラケット調整角度	360°			
作業環境温度	-20°C ~+40°C (DC 電源時)			
サイズ	357×305×75 mm		417×468×63 mm	
重量	1.85kg	1.86kg	3.26kg	3.24kg



SL300R

SL150R

SLシリーズ初のフルカラーLEDライト、SL150R/300RはHSI、RGB、GEL各種カラーモードを完璧に制御します。150Wおよび300Wの高輝度でありながらミュートモードではほぼノイズをカット、音声に繊細な動画撮影でも問題なく高品質な撮影が可能です。さらに本体コントロールやDMX512はもちろん、リモコン（別売）、スマートフォンアプリなどによるワイヤレスコントロールもサポート。撮影環境に応じた方法でライトを制御することができます。フロント部はBowensマウントで多彩なライティングモディファイヤーにアクセス可能です。SL150R/300Rは、さまざまなシーンに対応することができるコンパクトでありながら強力なライティングソリューション・ツールです。

鮮やかな色合いでビジュアルストーリーを演出

3つ照射モードを内蔵、RGBWモードの他、360°のフルカラースペクトル、60種類のゲルとSL150R/300Rは魅力的な色の相互作用を生み出します。



フルカラーエフェクト

パーティーやフラッシュなどの14種類のFX特殊エフェクトを内蔵、フルカラーのリアルな照明特殊効果を再現します。

照度43,300 lx (SL300R)

SL150R/300Rは、ライブストリーミングライティングにおける新章の幕開けとなります。特にSL300Rの最大照度は43,300 lx (標準リフレクター使用時 5600K @ 1m)、実現するこれらのライトは、強力なパフォーマンスと安定した出力を体現しています。



ノイズフリー

サイレントモードを搭載しており、ノイズのない撮影が可能です。

SL150R

フルカラーLEDライト
266769 ¥89,800
JAN.4961360267693



SL300R

フルカラーLEDライト
266770 ¥134,400
JAN.4961360267709



2500~10000K ワイドバイカラー

SL150R/300R は 2500K から 10000K までの色温度調整が可能です。暖色から寒色の色調をなめらかに移行、さまざまなシーンや照明の好みに素早く適応します。



マルチコントロール

直感的なオンボード操作とプロフェッショナル仕様のDMX調光といったローカルコントロールに加え、RC-A6リモコン、スマートフォン(Godox Lightアプリをインストール)からワイヤレスコントロールできます。これらのマルチコントロールによりシーンごとに最適な操作方法を選択することができます。

SL150R [同梱内容]

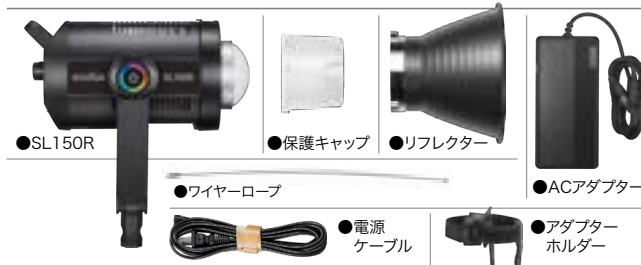

SL300R [同梱内容]



	SL150R	SL300R
入力電力	最大 165W	最大 310W
電源供給	36V / 4.6A	53V / 5.7A
マウント	ポーエンスマウント	
色温度	2500K ~ 10000K	
明るさの範囲	0 ~ 100%	
FX エフェクトモード	14 種類	
演色性	CRI 95	96
	TLCI 96	
制御	ワイヤレス	Bluetooth 接続 (スマートフォンアプリ) 2.4GHz 接続 (別売 RC-A6 リモコン)
	ローカル	本体コントロールまたは DMX
ワイヤレス制御範囲※1	2.4GHz : 50m Bluetooth : 30m	
チャンネル	32 (1 ~ 32)	
グループ	16 (A、B、C、D、E、F、0 ~ 9)	
ID	1-99	
照射モード	CCT (色温度)、HSI / RGBW / GEL カラー、FX (特殊効果) モード	
ブラケット調整角度	360°	
動作温度範囲	-20 ~ +40°C	
サイズ※2	288x199x283mm	315x199x342mm
重量	2.35kg	2.77kg

※1: 使用環境による

※2: ブラケット含む

SL150 III
SL200 III
SL300 III

SL150 III Bi
SL200 III Bi
SL300 III Bi

Godox SL シリーズはより便利で効率を提供するためにさらなる進化を遂げました。前モデルの優れた品質とパフォーマンスを継承した SLIII (SL150III/ SL150III Bi / SL200III/ SL200III Bi / SL300III/ SL300III Bi) は、Godox Light アプリコントロールが追加され、セットでの柔軟性が向上しました。ライブストリーミング、放送、その他のビデオアプリケーションに最適なソリューションです。

驚異的なパワー

SLIII は、付属のリフレクターを使用することで非常に効果的に出力をアップします。0% から 100% までの無段階調整により、正確で柔軟な制御が可能になり、希望どおりの照明を実現できます。

色温度の自由選択

SL150 III / SL200 III / SL300 III は 5600K 固定のデイトライトモデルで昼光バランスのとれた照明が特徴です。より強度を追求するユーザーに適しています。バイカラーモデル、SL150 III Bi / SL200 III Bi / SL300 III Bi は、2800-6500K の色温度可変型なのでジェルやフィルターを使用することなく雰囲気や他の照明に合わせることができます。

多彩なエフェクトモード

バイカラーモデルなら 7種類(9パターン)、デイトライトモデルなら4種類(8パターン)の調整可能なエフェクト(特殊効果)モードを搭載。



雷



フラッシュ



壊れた電球



テレビ



炎



キャンドル



花火

静音

サイレントモードをオンにすることでノイズを排除することができます。音に敏感な撮影においても安心して使用することができます。



COB ハイパワー LED スタジオライト (デイライト & バイカラー)

SL III Series



SL150 III

LEDライト

266324

¥62,800

JAN.4961360263244

SL150 III Bi

バイカラーLEDライト

266327 ¥90,800

JAN.4961360263275



SL200 III

LEDライト

266325

¥78,800

JAN.4961360263251

SL200 III Bi

バイカラーLEDライト

266328 ¥98,800

JAN.4961360263282



SL300 III

LEDライト

266326

¥106,800

JAN.4961360263268

SL300 III Bi

バイカラーLEDライト

266329 ¥135,800

JAN.4961360263299

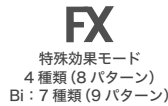

手元でコントロール

直感的なオンボード操作とRC-A6リモコンに加え、Godox Lightアプリをインストールすることでスマートフォンからワイヤレスコントロールできます。これにより複雑な調整をすべて指先で行うことができます。



自由に設定

回転可能なU字型ヨークは優れた柔軟性でライトを任意の角度に簡単に設定できます。セットアップのさまざまな要件に対応できます。

照度 (1m/5600K) リフレクター使用時

	デイライトモデル	バイカラーモデル
SL150 III	73,600 lx	80,400 lx
SL200 III	95,600 lx	95,400 lx
SL300 III	99,300 lx	117,000 lx

[同梱内容]



	SL 150 III	SL 200 III	SL 300 III	SL 150 III Bi	SL 200 III Bi	SL 300 III Bi
最大出力	160W	215W	330W	160W	215W	330W
電源	100-240V 50/60Hz					
マウント	ポーエンス					
色温度	5600K (±200K)			2800-6500K (±200K)		
演色性 (平均)	TLCI=97 CRI=96					
調光範囲	0 ~ 100%					
FX モード	4種類(8パターン)			7種類(9パターン)		
チャンネル	32 (1-32)					
グループ	16 (A、B、C、D、E、0-9)					
ID	99 (01-99)					
制御	ワイヤレス Bluetooth 接続 (スマートフォンアプリ) 2.4GHz 接続 (別売 RC-A6 リモコン)					
	ローカル 本体コントロール					
ワイヤレス制御範囲※1	2.4GHz : 50m Bluetooth : 30m					
動作温度範囲	-10 ~ 40°C					
サイズ	160x 200x 340mm	160x 200x 367mm	194x 310x 362mm	199x 285x 288mm	199x 311x 295mm	199x 356x 316mm
本体重量	2.8kg	3kg	3.6kg	3.1kg	3.25kg	3.59kg

※1: 使用環境による

ML60II Bi

小さくてもパワフル! いつでも、どんな場所でも!
新しい ML シリーズライトは軽量・コンパクトなボックス型で
手軽に持ち歩けるアウトドアギアです。



超軽量・コンパクトなデザイン

重さ約500g(ライト本体のみ)、ペットボトル1本分程の ML60II Bi は、コンパクトなボックス型で、片手で握れます。簡単に設置、携帯性に優れています。付属のコンパクトなバッグに一式収まるので持ち運びやすく、非常に省スペース。旅行やアウトドア、出張撮影などにも最適です。



片手で操作できるアウトドア ギア

ビデオ制作を効率化するなら ML60II Bi は最適です。片手で簡単に操作でき、シームレスに設置できるように設計されており、作業効率が向上します。



アプリでワイヤレスコントロール

スマートフォンからワイヤレスコントロールできます。Godox Light アプリを使用して正確に制御、カスタマイズオプションにより設定プロセスを簡素化します。

コンパクトなのに驚異的な明るさを実現

アップグレードされたランプビーズがビデオ品質を向上させ、各フレームの輝きと鮮明さを向上します。

雰囲気を変えるさまざまな方法

11種類のダイナミック FX エフェクトで創造性を駆使し、雰囲気をシームレスに変えて魅力的なビジュアルストーリーテリングを実現します。



フラッシュ



雷



曇



壊れた電球



テレビ



キャンドル



炎



花火



爆発



溶接

SOS

SOS



ML60II Bi

バイカラーLEDライト Kit1
(NP-Fマウント仕様)

266518 ¥38,300
JAN.4961360265187

バイカラーLEDライト Kit2
(Vマウント仕様)

266519 ¥38,300
JAN.4961360265194



複数の電源オプション

ML60II Bi は AC アダプターが標準装備され室内コンセントから電源を安定的に供給されます。さらに Kit1 は NP-F970 バッテリー仕様、Kit2 は V マウント仕様のバッテリーホルダーが付属しています。共にバッテリーで動作するので屋内外を問わず連続撮影が可能です。



バイカラー



AC 電源 & バッテリー



特殊効果モード
11 種類



NP-F970
バッテリー対応
(Kit1 のみ)



V マウント
バッテリー対応
(Kit2 のみ)



ワイヤレス対応
(スマートフォン)



多用途のアクセサリで創造性を刺激

コンパクトなNEW Godoxマウントは、省スペースで無限の創造力を発揮します。これはML60のアクセサリをそのまま使用することができます。また、MLPプロジェクションと組み合わせることでクラス最高のレンズシステムとなり完璧な照明効果が得られます。さらにBowensマウントアダプター (ML-GB) を使用することで市販の多くのライティングモディファイヤーが使用可能になり、照明設定の可能性が広がります。



2800~6500K の色温度範囲

2800K~6500Kの幅広い色温度範囲を利用でき、周囲の照明条件に簡単に合わせることができます。高いCRI(96+)とTLCI(97+)を備えたML60II Biは、鮮やかな自然光と正確な色を提供します。

ML60II Bi [同梱内容]



		ML60 II Bi
入力電力		最大70W
電源供給		20V 3.5A AC電源および NPFまたはVマウントバッテリー
バッテリー	Kit1	AKB-01 付属 (NPFマウント/2ポジション)
	Kit2	AKB-02 付属 (Vマウント/1ポジション)
マウント		NEW Godoxマウント
色温度		2800K~6500K
明るさの範囲		0~100%
FX エフェクトモード		11種類
演色性	CRI : 96	TLCI : 97
	制御	ワイヤレス Bluetooth接続 (スマートフォンアプリ) ローカル 本体コントロール
ワイヤレス制御範囲※1		Bluetooth : 30m
照射モード		CCT (バイカラー)、FX (特殊効果) モード
動作温度範囲		-10~+40°C
本体サイズ		88x92x111mm
本体重量※2		526g

※1:使用環境による ※2:LEDランプ、ランプカバー含む

ML100 Bi

コンパクトなGodoxマウントエコシステムをベースに構築されたML100Biは、新しい軽量アクセサリによりさらに多用途になりました。簡単かつ効率的なライトシェーピングが可能になり、優れた照明制御と比類のない機動性が実現します。

レンズリフレクター: 効率的な照明ソリューション

通常のリフレクターと比較して、ML100Biのリフレクターはよりコンパクトサイズを特徴としています。2つのレンズオプション (15° と 36°) により、強力なスポット照明や、柔らかく拡散した照明が可能に。この小さなライト1つであらゆる環境でのさまざまな撮影要件を満たします。

一際優れた演色性

TLCI 97 および CRI 98 を備えた ML100Bi は、優れた色再現を実現し、リアルな映像を提供、さまざまな撮影要件を満たします。



さまざまな効果を実現する包括的なアクセサリシステム

ML100Bi は、より効果的なライトシェーピングのためのGodoxマウントアクセサリをフルラインナップで提供します。省スペースで最高のライティングを生み出すことができます。さらにBowensマウントアダプター (ML-GB) を使用することで照明設定のオプションを拡張できます。

より軽く、より明るく

ML100Bi は軽量設計を維持しながら、最大 100W の高輝度を実現。ポータブル LED ライトの中でも傑出した性能を発揮します。

精密な照明制御

ライト本体からコントロール、または「Godox Light」アプリを使用して、明るさと効果を簡単に調整できます。ML100Bi はアプリを介したワイヤレス制御をサポートしているため、ニーズに合わせて照明を正確に調整できます。

雰囲気を変えるさまざまな方法

11 種類のダイナミック FX エフェクトで創造性を駆使し、雰囲気をシームレスに変えて魅力的なビジュアル ストーリーテリングを実現します。



フラッシュ



雷



曇



壊れた電球



テレビ



キャンドル



炎



花火



爆発



溶接

SOS

SOS



多彩な電源ソリューション

ML100Biは付属のAC電源の他に、別売の14.8V電圧のVマウントバッテリーまたは市販のモバイルバッテリー※1 (USB-Cケーブル仕様)をサポートします。アウトドアでの撮影時間を延長、緊急時のバックアップ電源にもなります。

※1:モバイルバッテリー使用時は光量に制限があります。

スマートフォンからワイヤレスコントロール

スマートフォンからワイヤレスコントロールできます。Godox Light アプリを使用して正確に制御、カスタマイズオプションにより設定プロセスを簡素化します。



ML100 Bi

バイカラーLEDライト Kit1 (モバイルバッテリーホルダー付き)

266670 ¥45,300

JAN.4961360266702

※写真のモバイルバッテリーは別売

バイカラーLEDライト Kit2 (Vマウント仕様)

266671 ¥48,000

JAN.49613 60266719



2800~6500K の色温度範囲

2800K~6500Kの幅広い色温度範囲、これにより周囲の照明条件に簡単に合わせる事ができます。CRI(96+) TLCI(97+) と高演色、鮮やかな自然光と正確な色を提供します。



ポケットサイズのデザインで持ち運びに便利

122x110x46mm、重量わずか540gの ML100Bi は、携帯性に優れています。スリムで軽量のデザインは、屋外での撮影に最適です。

ML100 Bi [同梱内容]



	ML100 Bi
入力電力	最大120W
電源供給	20V 6A AC電源およびモバイルバッテリーホルダーまたはVマウントバッテリー
バッテリー	Kit1 モバイルバッテリーホルダー付き Kit2 AKB-02付属 (Vマウント/1ポジション)
マウント	NEW Godoxマウント
色温度	2800K~6500K
明るさの範囲	0~100%
FX エフェクトモード	11種類
演色性	CRI : 97 TLCI : 98
制御	ワイヤレス Bluetooth接続 (スマートフォンアプリ) ローカル 本体コントロール
ワイヤレス制御範囲※2	Bluetooth : 30m
照射モード	CCT (バイカラー)、FX (特殊効果) モード
動作温度範囲	-10~+40°C
本体サイズ	122x110x46mm
本体重量※3	540g

※2:使用環境による ※3:LEDランプ、ランプカバー含む

ML100 R

コンパクトなGodoxマウントエコシステムをベースに構築されたML100Biの、フルカラーモデル、ML100R。
フルカラー調整機能によりクリエイティブ想像性が無限に広がり、求める雰囲気
を自由に演出することで革新的なアイデアを実現できます。
バイカラーモデルのシステムを受け継ぐセットアップの機動性と柔軟性も併せて
映画製作者やコンテンツクリエイターに最適です。



ML100R

フルカラーLEDライト

266816 ¥41,400

JAN.4961360268164



マルチカラー



バイカラー



AC電源
&
バッテリー



FX
特殊効果モード
14種類



Vマウント
バッテリー対応
(別売)



モバイル^{※1}
バッテリー対応
(別売)



ワイヤレス対応
(スマートフォン)



際立った色彩性能

ML100Rの色彩性能は、革新的なミキシング技術が可能にした均一な照明、GM調整機能による正確な色補正、1800~10000Kと幅広い色温度範囲などです。これらすべてが一貫性のあるプロフェッショナルな照明を実現、色彩を完全に制御することであらゆるシーンに最適なソリューションとなります。

ML100R [同梱内容]



スマートなマウントシステム

ML100Rは、レンズリフレクターやソフトボックス、フレネルアタッチメントまで、さまざまなコンパクトなモディファイアと互換性があります。これらの各種小型アタッチメントアクセサリーによって用途がさらに広がります。

より拡大し続けるNew Godoxマウントエコシステムが形成されます。



	ML100 R
入力電力	最大110W
電源供給	20V 6A AC電源およびモバイルバッテリーホルダーまたはVマウントバッテリー
マウント	NEW Godoxマウント
色温度	1800K~10000K
明るさの範囲	0~100%
FX エフェクトモード	14種類
演色性	CRI/TLCI : 95
制御	ワイヤレス Bluetooth接続 (スマートフォンアプリ) ローカル 本体コントロール
ワイヤレス制御範囲 ^{※2}	Bluetooth : 30m
照射モード	RGBW、HSI、CCT (バイカラー)、FX (特殊効果) モード
動作温度範囲	-10~+40°C
本体サイズ	122×110×46 mm
本体重量 ^{※3}	465g

※2:使用環境による ※3:LEDランプ、ランプカバー含む



ミニプロジェクション
アタッチメント
ML-SP19
266865 34,800円
JAN.4961360268652



折りたたみ式フレネルアタッチメント
ML-CFL5
266864 5,900円
JAN.4961360268645



バッテリーグリップ
BG02
266829 16,400円
JAN.4961360268294



エアソフトチューブ
ML-S1A
266866 6,700円
JAN.4961360268668

ML-SP50
266905 29,400円
JAN.4961360269055

ミニプロジェクションアタッチメント ML-SP はクリエイティブなビジュアルを実現します。

ML-CFL5 は、ML 用レンズリフレクターとの組み合わせにより照射強度を増幅します。柔軟性のある軽量シリコン製で折りたたみ式、さらに照射角度を3段階調整可能、必要な光量をカバーできます。カラー照明でも、より遠くまで光を照射するのに最適です。

95Wh 内蔵のバッテリーグリップは、外出先でも電力を供給、コンパクトサイズで持ち歩きに最適。汎用性を高めるため、USB-C (x2) および D-タップ出力ケーブルを付属しています。バッテリー残量を表示する電源インジケーターが組み込まれています。

ML-S1A エアソフトチューブは、ML60II および ML100Bi/R をソフトに拡散し、特にポートレート撮影に理想的です。簡単に取り付けられ、複雑なセットアップは必要ありません。しかもエアなので軽量かつ折りたたみ式でコンパクトに持ち運びや収納できます。



MT-01ミニ三脚
253855 ¥3,400
JAN.4961360038552
軽量コンパクトなテーブルトップ三脚です。



Bowensマウント
アダプター(ML-GB)
266676 2,100円
JAN.4961360266764



ML-CS1625
ソフトテント
266208 5,500円
JAN.4961360262087



ML-CD15
ディフューザードーム
266207 4,000円
JAN.4961360262070



ML-CS30
ランタンソフトボックス
266674 4,300円
JAN.4961360266740



ML-SF3030
スクエアソフトボックス
266210 6,500円
JAN.4961360262100



ML-SF50
オクタソフトボックス
266675 6,980円
JAN.4961360266757



AK-B02(Vマウント)
バッテリーホルダー
266660 ¥6,300
JAN.4961360266603



AK-B01(NP-Fマウント)
バッテリーホルダー
266450 ¥6,300
JAN.4961360264500



PH01モバイル
バッテリーホルダー
266867 ¥2,400
JAN.4961360268676



ML-L15
レンズリフレクター15°
266672 ¥2,400
JAN.4961360266726



ML-L36
レンズリフレクター36°
266673 ¥2,400
JAN.4961360266733



RF-ML45
45°リフレクター
266868 ¥2,400
JAN.4961360268683

UL150II

150W Silent Video Light

- UL150II はファンレス仕様で、高精度のノイズレスを実現
- CRI96、TLCI97、優れた演色性で鮮やかな自然光、正確な色再現性。
- 2つのワイヤレスコントロールを含むマルチコントロール 4種類。
- 2つの電源供給、AC電源およびVマウントバッテリー (x2)。
- Bowens マウント採用。市販のモディファイヤーがほぼ使用可能。
- CRI97、TLCI96、優れた演色性で鮮やかな自然光、正確な色再現。
- 各種 FX エフェクトモード搭載。クリエイティブな照明を実現。
- 32ch/16 グループで電波干渉も防ぎ、スムーズな多灯ライティング。

ML60

60W Video Light

- 本体重量は 770g。軽量・コンパクト、スピーディなセットアップ
- CRI96、TLCI97、優れた演色性で鮮やかな自然光、正確な色再現性。
- FX エフェクトモード各種搭載
- NEW Godox マウント採用。さらに設置持ち運びがコンパクトに。
- 2つの電源供給。屋内撮影では安定供給可能な家庭用 AC 電源から、アウトドア撮影では NP-F バッテリーによる外部電源が利用可能。
- 別売 RC-A6/A6II リモコンにより、ワイヤレスコントロール可能。
- 32ch/16 グループで電波干渉も防ぎ、多灯ライティング可能。

デュアルパワーサプライ

AC電源と外部電源に対応します。
UL150IIは大容量Vマウント対応。ML60はコンパクトなNP-Fバッテリー対応です

多彩なコントロール

UL150IIとML60は直感的なオンボードコントロールに加えて、別売リモコンによるワイヤレスコントロールが可能です。さらにUL150IIはスマートフォンアプリにやDMX制御も対応します。撮影の自由度を最大限に高め、効率的にライトをコントロールすることができます。

エフェクトモード搭載

UL150IIとML60は4種類8パターンの特殊効果が得られます。光によるシチュエーション表現が可能です。



フラッシュ



雷



壊れた電球



テレビ



UL150II

266242

UL150 II LED ビデオライト

¥98,000 JAN.4961360262421



ML60

254156

ML60 LED ビデオライト

¥44,800 JAN.4961360041569

- FX**

特殊効果モード
4種類 (8)
- ファンレス
ノイズカット
- Vマウント
バッテリー対応
- AC電源
バッテリー
- 2.4GHz
ワイヤレス対応
(別売リモコン)
- ワイヤレス対応
(スマートフォン)

- FX**

特殊効果モード
4種類 (8)
- サイレント
モード
- NP-F970
バッテリー対応
- AC電源
バッテリー
- 2.4GHz
ワイヤレス対応
(別売リモコン)

[UL150II 同梱内容]



[ML60 同梱内容]



	UL150II
消費電力	最大 160W
AC入力	AC100V-240V 50/60Hz
DC入力	DC48V
ライトヘッド入力	65V/2.3A
外部電源	Vマウントバッテリー14.8V 150Wh/26V 260Wh
色温度	5600K
調光曲線	リニア /S字カーブ / 指数関数 / 対数
FXモード	4種類 (8パターン)
演色性	CRI : 96 TLCI : 97
制御	Bluetooth 接続 (スマートフォンアプリ) 2.4GHz 接続 (別売 RC-A6 リモコン)
	ローカル 付属コントロールボックスまたは DMX
ワイヤレス制御範囲※2	2.4GHz : 60m Bluetooth : 30m
チャンネル /ID	32 チャンネル ID : 1-99、OFF
グループ	16 (A、B、C、D、E、F、0~9)
動作温度範囲	-20 ~ +40°C
サイズ	ライト : 約 317 x 218 x 170mm コントロールボックス : 約 270 x 124 x 132mm
重量	ライト : 3.11kg コントロールボックス : 2.66kg

	ML60
電源	AC電源 16.8V 4.2A 外部電源 NP-F970 バッテリー (別売)
消費電力	最大 60W
色温度 (±200K)	5600K
FXモード	4種類 (8パターン)
照度 (ルクス)※1	69000 lx (0.5m)
演色性	CRI : 96 TLCI : 97
調光範囲	0-100%
制御方法	ワイヤレス 2.4GHz 接続 (別売 RC-A6 リモコン) ローカル 背面コントロールパネル
ワイヤレス制御範囲※2	約 30m
動作温度	-10 ~ +40°C
チャンネル	32
グループ	16 (A、B、C、D、E、F、0~9)
動作温度範囲	-10 ~ +40°C
本体サイズ	約 145 x 88mm φ
本体重量	0.77kg

※1: 付属標準リフレクター装着時 ※2: 使用環境による
※バッテリー使用時の光量は、制限があります。

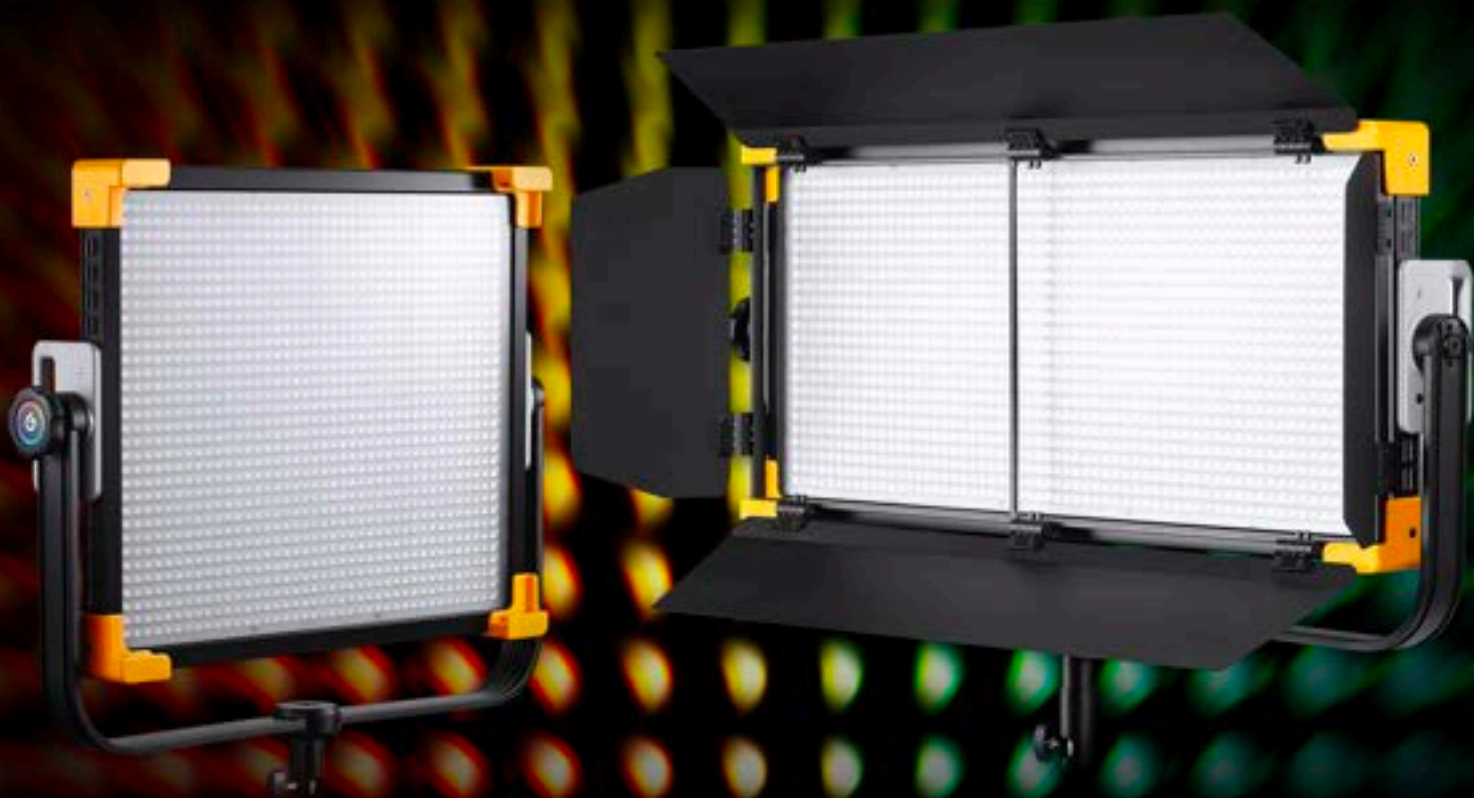

LD

LDシリーズは、美しく、柔らかく、広範囲に照射できる次世代型のマルチカラーLEDパネルライトです。正確なカラーコントロールと高い演色性、DMXやワイヤレスなど4種類の制御、そして十分な光量…。背面にVマウントプレートを装備、バッテリー（別売）を使用すればモバイルプロジェクトとして自由度が高まります。スリムなデザインは設置場所を選ばない柔軟性も備えたLDシリーズは、撮影の包括的なソリューションとなります。



場所を選ばないスリムボディ

LDシリーズは厚さたった10cm、スリムなパネルライトです。奥行きのないシーンでも楽々設置。狭小スタジオでもRGBライティングが実現します。

フリッカーフリー・テクノロジー

高品質で安定したパワーパフォーマンスにより、スローモーション撮影でもフリッカーのない映像が実現します。

スムーズ&スマート

背面にVマウントプレートを装備。大容量バッテリー（別売）での運用により長時間のアウトドア撮影にも対応します。配線トラブルや電源の確保に悩まされることなく、スマートでスムーズなライティングが可能です。



多彩なエフェクトモード

LDシリーズには多彩なエフェクトモードが搭載されています。RGBサイクル、フラッシュ、レーザーライト、稲光、点滅する電球、TV、キャンドル、炎、花火、パトカー、消防車、救急車、SOSといった13のプリセットモードに各1~3のカテゴリーからエフェクトを選択することができます。これらのエフェクトモードを使用することで様々なシチュエーションをライティングで表現することが可能になります。



マルチコントロール

背面コントロールパネルの他、有線によるDMX調光にも対応。大規模調光卓を使用することで一度に多くのライトコントロールが可能になります。スマートフォンアプリからのBluetooth接続、または別売2.4GHzリモコンによるワイヤレス調光にも対応。目的や環境によりコントロールが選べます。



USBポート装備

LDシリーズのコントロールパネルにはUSBポートを装備。Godoxサイトからアップデート情報をUSBメモリ（別売）にコピーしてインストールが可能です。

ワイドバイカラー性能

LDシリーズの色温度は2500Kから8500Kと超ワイドレンジ。演色性も、定格CRI96/TLCI97と高い精度で、撮影者のニーズに応えます。印象的な周辺光、人の肌より美しく、ナチュラルに表現することができます。



 マルチカラー

 バイカラー

FX
特殊効果モード
14種類 (37)

 サイレント
モード

 DMX 調光

 Vマウント
バッテリー対応

 AC電源
&
バッテリー

 ワイヤレス対応
(スマートフォン)

 2.4GHz
ワイヤレス対応
(別売リモコン)



LD150R

253489
LD150R パネルライトキット

¥182,000 JAN.4961360034899



LD150Rs

253490
LD150Rs パネルライトキット

¥178,000 JAN.4961360034905

- 広範囲に柔らかく照射するマルチカラー LED パネルライト。
- 色相、彩度、CCT モード (2500 ~ 8500K のワイドバイカラー) に加え、マルチカスタムカラーにアクセスできる RGB モード。
- マルチコントロール: 別売 RC-R9 リモコンまたはスマートフォンアプリによるワイヤレスコントロールを含む 4 種類。
- AC 電源または大容量 V マウントバッテリーが利用可能。
- ワンタッチでインターフェースをロックし誤操作を防止。
- CRI96、TLCI97、優れた演色性で鮮やかな自然光、正確な色再現。
- 14 種類 (37 パターン) の FX (特殊効果) モードを搭載。
- ミュージックモードは音にシンクロ、色やリズムでサウンドを表現。
- サイレントモード搭載高次元なノイズカットが可能。
- 32ch/16 グループで電波干渉も防ぎ、スムーズな多灯ライティング。

[同梱内容] ※写真はLD150Rです。



	LD150R	LD150RS
消費電力	150W	150W
電源	DC 24.0V 8.33A	24.0V 8.33A
Vマウント	26V	26V
色温度 (±200K)	2500K-8500K	
調光範囲	0% -100%	
FX エフェクトモード	14 種類 39 パターン	
HUE 色域	0-360°	
サチュレーション範囲	0-100%	
照度 (ルクス)/1m	17500lx	18500lx
演色性	CRI 96	TLCI 97
照射モード	FX エフェクト / バイカラー / HSI モード	
制御方法	ワイヤレス	Bluetooth 接続 (スマートフォンアプリ) 2.4GHz 接続 (別売 RC-R9 リモコン)
	ローカル	背面コントロールパネルまたは DMX
ワイヤレス制御範囲	RC-R9 リモコン使用時: 50m スマートフォン: 30m	
チャンネル	32 : 1- 32	
グループ	16 (A、B、C、D、E、F、0 ~ 9)	
動作温度範囲	-10 ~ +30°C	
本体サイズ (mm)	748×430×108	542×513×108
本体重量 (kg)	6.3	5.1

FL Series

フレキシブルLEDライト

変幻自在なLED

柔軟な素材に配置された高品質なLED素子が独自の美しい光源を作ります。

付属のXマウントでホールドする以外にも、壁面に吊り下げる、狭い場所に合わせて折りたたむ、筒状にして360°の照射も可能です。さらに4隅にあるホールに付属のフックを使ってFLシリーズを連結すればさらに大型照明となり、使い方は無限大。

サイズも大型スクエアタイプ60×60cmのFL150S、細長く全身ポートレートにも効果的な30×120cmのFL150Rなど、4種類取り揃えています。

Xマウントホルダー

標準装備の折りたたみ式Xマウントホルダーは、柔軟なFLシリーズをしっかりとホールド。たわみを無くし、スタンドに取り付ければ自立させることもできます。

丸めてコンパクトに持ち運び

FLシリーズのラインナップは4種類。

大型のFL150 S/Rも、丸めれば超コンパクト！しかもFL150Sの重量はたった3.9kg。電源やアクセサリも全部まとめてケースに入るので持ち歩きもラクラクです。

無段階調光、バイカラーライト

光出力の無段階制御により、タングステンと昼光の切り替えが簡単になり、光の明るさを調整できます。



色温度調整3300K~5600K

調光範囲0~100%

2つのパワーサプライ

付属の有線コントローラーにより、調光および色温度調整可能です。コントローラーを独立させることでライト自体を軽量化、より自由度が増します。

また、このコントローラー背面にはVマウントプレートを装備。付属のAC電源はもちろん、外付けの大容量のVマウントバッテリーを使うことができます。アウトドアや電源をとりにくい場所でも電源を確保できます。



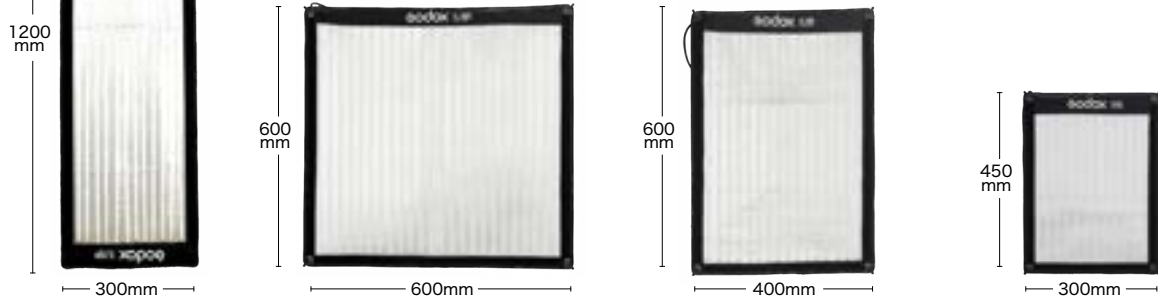

FL150R
253892
FL150R フレキシブルライト
¥66,000
JAN.4961360038927

FL150S
253891
FL150S フレキシブルライト
¥60,000
JAN.4961360038910

FL100
254144
FL100 フレキシブルライト
¥52,000
JAN.4961360041446

FL60
254145
FL60 フレキシブルライト
¥44,000
JAN.4961360041453



バイカラー



AC電源
&
バッテリー



Vマウント

- 究極の薄型 LED ライトは柔軟な材質により自在な形状で広範囲に照射可能。シーンに合わせて 4 種類から選択可能。
- バイカラー、3300 ~ 5600K (±200K) の色温度可変モデル。
- セパレートタイプの V マウント付きコントローラーにより、ライト本体を軽量化、柔軟な設置と移動が可能。
- AC 電源と V マウントバッテリーによる外部電源が利用可能。
- 高演色性 CRI 98/TLCI96、ナチュラルで鮮やかな光源。
- X マウントや AC ケーブル、V マウントプレートなど標準装備。

よりソフトに

ソフトボックスキット (別売) を使用すると、より柔らかな照明効果を実現できます。ソフトボックスキットに付属のグリッドやディフューザーは組み合わせ自在。FL シリーズ各サイズに合わせて取り揃えています。

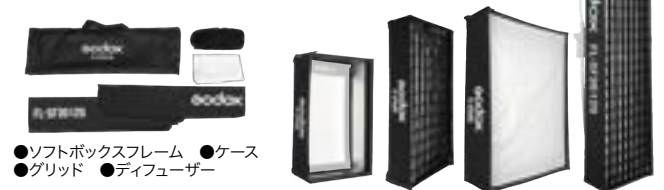

- ソフトボックスフレーム
- グリッド
- ケース
- ディフューザー

253893	FL-SF 6060	FL150S用	¥5,600	4961360038934
253894	FL-SF 30120	FL150R用	¥6,000	4961360038941
254146	FL-SF 4060	FL100用	¥5,600	4961360041460
254147	FL-SF 3045	FL60用	¥4,000	4961360041477

[同梱内容]



●FLフレキシブル LEDライト

●コントロールボックス

●ライトスタンドブラケット

●トグルクリップ

●電源ケーブル

●ACアダプター

●折りたたみ式Xマウントホルダー

●キャリングバッグ

	FL150S	FL150R	FL100	FL60
電源	AC	AC100V-240V (50/60Hz)		
	DC	3.5A	3A	2.5A
		16.8V/10A	16.8V/7A	16.8V/4.2A
外部電源	V マウントバッテリー			
最大出力	150W	100W	60W	
色温度	3300 ~ 5600K (±200K)			
照度 (ルクス) /1m	4300 lx	3300 lx	1800 lx	
演色性	CRI	98		
	TLCI	96 以上		
調光範囲	10-100%			
作動温度	-10 ~ 45°C			
出力コネクター	4 ピン			
サイズ	60×60cm	30×120cm	40×60cm	30×45cm
重量	3.9kg	4.37kg	3.47kg	2.87kg

ソフトボックス シルバー/ホワイト
《NEW GODOXマウント》



AD-S85W ホワイト
AD-S85S シルバー



- 【内容】
※グリッドは別売
●ソフトボックス
●グリッド
●フロントディフューザー
●インナーディフューザー
●ソフトケース

ソフトボックス	サイズ/インナーカラー	価格(税別)	JANコード
253836 AD-S85S	φ85cm/シルバー	¥15,000	4961360038361
253837 AD-S85W	φ85cm/ホワイト	¥15,000	4961360038378
253838 AD-S65S	φ65cm/シルバー	¥13,500	4961360038385
253839 AD-S65W	φ65cm/ホワイト	¥13,500	4961360038392

スピードライト用ソフトボックス
《S2ブラケット付き》



- 【内容】
●ソフトボックス本体
●フロントディフューザー
●インナーディフューザー
●グリッド
●S2ブラケット
●ソフトボックスケース
●専用ソフトバッグ

スピードライト用ソフトボックス	価格(税別)	JANコード
253477 ソフトボックス M 60×60cm	¥11,000	4961360034776
253478 ソフトボックス L 80×80cm	¥12,500	4961360034783



リフレクター(AD-R14)
253908 3,800円
JAN.4961360039085
New Godox マウントを採用したコンパクトなワイドリフレクター。効率の良い反射でソフトな光を演出します。



Bowensマウントアダプター(ML-GB)
266676 2,100円
JAN.4961360266764

このアダプター(ML-GB)を使用することで、独自のGodoxマウントを採用したML100Bi、ML60IIBiといったLEDライトに汎用のBowensマウントアクセサリを使用することができます。市販の多彩なライティングモディファイアとの幅広い互換性を実現します。このアダプターは、Godox AD300Proフラッシュとも互換性があります。

LD シリーズ用パネルライトアクセサリ

LD150R/ LD150Rs



LDシリーズ用ソフトボックス
LDシリーズパネル用ソフトボックスは、光源ムラを最小限に抑えるように設計されています。コントラストを調整し、柔らかく高い品質の光を届けます。ポートレートやインタビューを撮影する場合に最適です。



- 【内容】
●ソフトボックス
●ディフューザー
●グリッド
●ケース



製品コード	製品名	価格(税別)	JANコード
251643 LD-SG150R	●LD150R用	¥11,000	4961360016437
251644 LD-SG150Rs	●LD150Rs用	¥9,600	4961360016444

LDシリーズ用ハニカム

LDシリーズパネルライト用に設計されたグリッドは、光に指向性を与え、効率的で意図的な照射が可能になります。コントラストを高めて、印象的な照明効果のためのツールです。

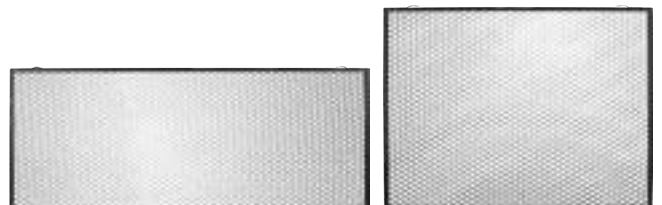

製品コード	製品名	価格(税別)	JANコード
251646 HC-150R	●LD150R用	¥11,000	4961360016468
251647 HC-150Rs	●LD150Rs用	¥9,600	4961360016475

ゴドックスRing72は72個の高品質LEDを搭載したDSLRカメラ用定常光マクロリングライトです。レンズ光軸の外側からライティングするので、基本的に影の無い撮影ができます。付属のアダプターリングを交換することでほとんどのカメラレンズに装着可能。また、左右の明るさを個別にコントロールできます。これにより被写体に陰影を与え、独特の表現が可能に。ポートレートでは柔らかな照明で肌を美しく、目には印象的なキャッチライトを与えます。



左半分と右半分の明るさの強弱を個別に10段階でコントロールできます。



電源は単3電池4本、または充電式リチウム電池 (Godox VB26またはWB100が使用可能) どちらでも動作します。マクロ写真、臨床歯科写真などの専門分野、または日常の瞬間を記録する場合でも、Ring72は常に最適なライティング効果を提供します。

251641
Ring72 マクロLEDリングライト
¥14,800

JAN.4961360016413

[セット内容]

- リングライトヘッド
- コントローラー
- アダプターリング (8種類)



49/52/55/58/62/67/72/77mm



仕様

最大出力	8W
輝度調整	左右セパレートコントロール
調光範囲	10段階 (10～100%出力調整)
電源	単3形アルカリまたはニッケル水素電池 リチウム電池 (7.2/2600mAh) ゴドックス VB26 または WB100
色温度	5600K (デイトライト)
演色性	TLCI : 97 / CRI : 96
サイズ (mm)	リングライト : φ 132×30 コントローラー : 84×71.5×30
重量	245g (リングライト + コントローラー)

小型ハンディライト

LF308 ライトは 308 個の LED 粒子配置した高輝度オンカメラ LED ライト。
LED170II は 170 個、LED126 は 126 個の LED 粒子を搭載、さまざまな撮影環境にマッチします。



LF308 ㊗️㊗️

LED308 ビデオライト	価格	JANコード
253896 LF308 Bi (バイカラー)	¥19,800	4961360038965
253895 LF308 D (デイトライト)	¥19,800	4961360038958

- オンカメラで使用できる小型・軽量パネルライト。しかも 308 個の LED 搭載で十分な光量が確保。
- リチウムバッテリー、または AC 電源で家庭用コンセントから継続的に電源供給が可能です (バッテリーは別売)。
- 別売 RC-A6 リモコンにより、ワイヤレスコントロールが可能。
- バイカラー、デイトライトの 2 モデルから選択可能。
- バンドア装備、ポータブルハンドルとミニスタンドを付属
- 背面に設定が見やすい大型 LCD パネル。設定は自動保存。
- ほとんどの DSLR カメラとカムコーダーに取り付け可能。



LED170II ㊗️

253898 LED170II ビデオライト
¥8,400
JAN.4961360038989

LED126 ㊗️

253897 LED126ビデオライト
¥6,400
JAN.4961360038972

- オンカメラで使用できる小型・軽量パネルライト。170 個 (LED126 は 126 個) の LED 搭載でワイドに照射。
- 単 3 電池またはリチウムバッテリーと 2 つの外部電源、AC 電源で家庭用コンセントから継続的に電源供給が可能 (電源は別売)。
- 背面の調光ダイヤルで無段階で輝度調整可能。
- 付属のアクセサリシュー付き照射角度を柔軟に変更。
- ほとんどの DSLR カメラとカムコーダーに取り付け可能。

リモートコントローラー

Godox のリモートコントローラーは日本国内で安全に使用することができる 2.4GHz の周波数帯を採用。複雑なセットアップ不要で他の機器の電波干渉を避けるため、32 チャンネルと 16 グループがあります。



RC-A6リモートコントローラー
254182 ¥2,400 JAN.4961360041828
●送信距離(最大):100m

RC-A6 II リモートコントローラー
266376 ¥4,300 JAN.4961360263763
●送信距離(最大):150m

※送信距離は使用するライト本体の受信距離、および使用環境によって異なります。
※フルカラーモデルのLEDライトには使用できません。



RC-R9リモートコントローラー
251629 ¥4,800 JAN.4961360016291
●送信距離(最大):100m

RC-R9 II リモートコントローラー
266377 ¥6,600 JAN.4961360263770
●送信距離(最大):150m

※送信距離は使用するライト本体の受信距離、および使用環境によって異なります。
※バイカラー/デイトライトモデルのLEDライトには使用できません。

TimoLink TRX

ワイヤレス DMX送受信機

TimoLink TRX は Bluetooth 対応のワイヤレス DMX送受信共用システムです。USB-Cポートから電源を供給、プラグアンドプレイ機能を備えているので接続することで即時に使用を開始することができます。

送信機として、DMX512 コンソールまたは「Godox KNOWLED」アプリに接続して CRMX ライトをリモート制御、Mappingもできます。

受信機として、CRMX のない DMX ライトが信号を受信できるようにします。

ステータスの確認と変更

BluetoothのON/OFF、TX/RXの確認および変更することができます。SET ボタンと Reset ボタンを同時に押して、このメニューをアクティブ化または終了します。



TimoLink TRX

TimoLink TRX送受信機

266534 ¥42,800

JAN.4961360265347



- 送信機と受信機が 1 台に統合
- 最大 200m の長距離送受信(環境による)
- LumenRadio CRMX テクノロジー
- 5 ピン オス XLR コネクタは 270° 回転
- 内蔵信号インジケータ
- テスト機能で接続状態をチェック



TimoLink TRX (送受信機)

入力パラメータ	5V-280mA
シグナルカラー	8
電源ポート	USB タイプ C
対応機種	DMX512 コントローラー DMX240 コントローラー DMX 対応ライト「Godox KNOWLED アプリ」
DMXプラグ回転角度	270°
制御距離	最大 200m (遮蔽物の無い屋外環境の場合)
作業環境温度	-20 ~ 45°C
サイズ	141×96×26mm
重量	90g

※バッテリーは内蔵していません。



ワイヤレス DMX送受信機

Lumenradio の CRMX モジュールを使用した TimoLink TX および TimoLink RX は、Godox または DMX 制御機能を備えたその他の器具と互換性のあるワイヤレス DMX 送受信システムです。

TimoLinkTXは、信号をCRMX互換器具（KNOWLEDシリーズ）またはレシーバーに送信することにより、有線DMXコンソールをワイヤレスに変換します。TimoLink RXは、無線モジュールを含まない DMX 対応器具（LD シリーズおよび一部の UL シリーズ、TLシリーズ、KNOWLED M シリーズなど）と連携し、無線DMX制御を実現できます。TimoLink TX および TimoLink RX は、映画制作、放送、その他ワイヤレス DMX が必要なシーンに最適です。

TimoLink TX

TimoLink TX送信機
266342 ¥36,400
JAN.4961360263428



TimoLink RX

TimoLink RX受信機
266343 ¥32,800
JAN.4961360263435



- LumenRadio CRMX 内蔵のトランスミッター & レシーバー
- 最大 300m の長距離送受信(環境による)
- 5 ピンオス XLR コネクターは 270° 回転
- テスト機能による接続ステータスのチェック



	TimoLink TX (送信機)	TimoLink RX (受信機)
入力パラメータ	5V-280mA	5V-90mA
シグナルカラー	8	
電源ポート	USB タイプ C	
対応機種	DMX512 コントローラー	DMX 機能を備えた機器
DMXプラグ回転角度	270°	
制御距離	最大 300m (遮蔽物の無い屋外環境の場合)	
作業環境温度	-20 ~ 45°C	
サイズ	141×96×26mm	110×53×26mm
重量	89g	80g

※バッテリーは内蔵していません。



VSA-19K/26K/36K

VSAスポットアタッチメントは、ゴドックス製ライトに限らず300WまでのポーエンスマウントLEDライト※1に装着することができます。このアタッチメントは集光するだけでなく、中心から周囲まで色や明るさが変化することなく均一に強化、フォーカシングも可能になります。交換式プロジェクションレンズは3種類、照射角度を変更することができます。この新開発レンズは極限まで収差を排除し、シャープなエッジで驚くほど鮮明なサークルを照射します。さらに各種ゴボシステムはさまざまな効果をアーティストックに演出。VSAシステムは現在使用しているLEDライトの表現力、パワー、品質…すべてをアップグレードします。

幅広い互換性

汎用性の高いVSAスポットライトアタッチメントは、ゴドックス以外にも300W以下のポーエンスマウントLEDライトに使用することができます。※1
ライトクリエイターの可能性を広げます。

※1：一部ポーエンスマウントでも使用できない機種があります。Godox SZシリーズはご使用できません。

フォーカシング

アップグレードされた強度を制御するためにアイリスを使用します。レバー操作で、照射範囲をスポットからフラッドまで簡単かつスムーズに調整できます。



ゴボシステムで表現力UP

Godox VSA用ゴボを挿入するだけで芸術的な背景やパターンが作成できます。ライティングだけで豊かな表現が可能になります。



カラーリング

フロントにジェルフレームが装着できます。各種カラージェルで人目を引く雰囲気、創造力を発揮します。



多彩なシナリオ

VSAスポットライトアタッチメントは、さまざまなライティングシーンに対応できるように堅牢に設計されています。Cスタンドやコンボスタンドに取り付けたり、吊り下げても、精度が長期間持続する安心感が得られます。



266226
VSA19 スポットアタッチメントキット
¥88,000
JAN.4961360262261



266227
VSA26 スポットアタッチメントキット
¥88,000
JAN.4961360262278



266228
VSA36 スポットアタッチメントキット
¥88,000
JAN.4961360262285

交換レンズ

VSAシステムは簡単に交換できる19°、26°、36° の 3 つの交換式プロジェクションレンズが用意されています。クリエイターはさまざまな設定に従って光を形作ることによって効率的に創造力を発揮することができます。



266229 VSA19 スポットレンズ ¥38,000 JAN.4961360262292
266230 VSA26 スポットレンズ ¥38,000 JAN.4961360262308
266231 VSA36 スポットレンズ ¥38,000 JAN.4961360262315

各種アクセサリ

VSAシステムに差し込むだけでカラー、フォーカシングが自在になります。



266237 VSA-11C カラーエフェクトセット ¥5,000 JAN.4961360262377
266236 VSA-11T 色温度調整セット ¥5,000 JAN.4961360262360
266238 VSA-IDアイリス ¥15,000 JAN.4961360262384

[VSA スポットアタッチメントキット同梱内容]



ゴボセット

Godox ゴボセット VSA-GS は、多面的なプロジェクションアタッチメント用アクセサリです。6枚、1セットで、演劇、ビデオ、映画、ファッションなど、あらゆる種類のクリエイティブ作品に個性的なタッチを加えます。



266232 VSA-GS1 ゴボセット ¥6,400 JAN.4961360262322
266233 VSA-GS2 ゴボセット ¥6,400 JAN.4961360262339



266234 VSA-GS3 ゴボセット ¥6,400 JAN.4961360262346
266235 VSA-GS4 ゴボセット ¥6,400 JAN.4961360262353

	VSA-19K	VSA-26K	VSA-36K
照射角度	19°	26°	36°
サイズ	アタッチメント 516×241×196mm (レンズ無し)		
	プロジェクションレンズ 135×219×137mm		
重量	アタッチメント 3.42 kg (レンズ無し)		
	プロジェクションレンズ 1.94 kg	1.75 kg	1.92 kg

照度 (VL300 使用時)

	アタッチメント無	VSA-19K	VSA-26K	VSA-36K
3m	lx	1380	7530	5130
	fc	128.3	699.8	476.8
4m	lx	860	4040	2830
	fc	79.9	375.5	263
5m	lx	602	2400	1720
	fc	55.9	223	159.9

TL60 / TL120 / TL180

豊かな色表現…

RGBモードをはじめ、CCT(バイカラー)、H(色相:Hue)/S(彩度:Saturation)/I(明度:Intensity)モード、さらに色や発光パターン、リズムでシチュエーション表現可能な各種エフェクトモードを搭載。狭小スペースでも納まるTLシリーズだからこそ、あらゆるシーンで豊かな表現力を発揮します。

専用ブラケットを用意

TL60/TL120用の8灯、4灯、2灯ブラケット、およびTL180専用の4灯、2灯ブラケットをそれぞれご用意しています。自在な角度でチューブライトを安全に設置できるので表現の自由度がさらに増します。

AC電源も標準装備

リチウムバッテリー内蔵のTLシリーズは1回のフル充電で、TL60は約120分、TL120は150分、TL180は160分間、最大出力で連続使用が可能です。

さらに長時間の撮影においても、付属のAC電源による継続的な電源供給が可能です。アウトドアでもインドアでも…さまざまな環境で安心して使用できます。

多彩なエフェクトモード

TLシリーズには多彩なエフェクトモードを搭載。RGBサイクル、フラッシュ、レーザーライト、稲光、点滅する電球、TV、キャンドル、炎、花火、パトカー、消防車、救急車、ミュージック(TL60のみ)、SOSといった各種エフェクトを選択することができます。このモードは様々な映像表現が可能になります。

ミュージックモードでは、スマートフォンやその他各種ミュージックプレイヤーからの音源とリンクし、色、明るさ、照射リズムで流れるサウンドを表現します。



4つの制御

本体にはコントロールパネルを装備、液晶パネルを確認しながら各モードや光量を調整することができます。他にもプロ仕様のDMXコントロールにも対応(DMX調光機は機器により対応が異なります)。

さらに離れた場所からも操作できる2種類のスマートフォンアプリによるBluetooth接続、または別売リモコン(2灯/4灯キットには付属)による2.4GHz接続ワイヤレスコントロールも可能です。撮影シーンに合わせて4種類からコントロールが選べます。



RGB サイクル フラッシュ レーザー 雷 壊れた電球 テレビ キャンドル 炎 花火 パトカー 消防車 救急車 ミュージック SOS



TL60

253484
TL60 LEDチューブライト
¥34,800
JAN.4961360034844

- [TL60内容]
- TL60LEDライト×1
 - RJ45ケーブル×1
 - 電源アダプター×1
 - ワイヤーロープ×2
 - DC電源ケーブル×1
 - キャリングバッグ×1
 - 保持クリップ×1

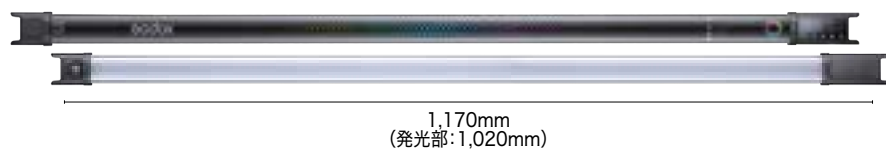

TL120

266240
TL120 LEDチューブライト
¥64,800
JAN.4961360262407

- [TL120内容]
- TL120LEDライト×1
 - RJ45ケーブル×1
 - 電源アダプター×1
 - ワイヤーロープ×2
 - DC電源ケーブル×1
 - キャリングバッグ×1
 - 保持クリップ×2

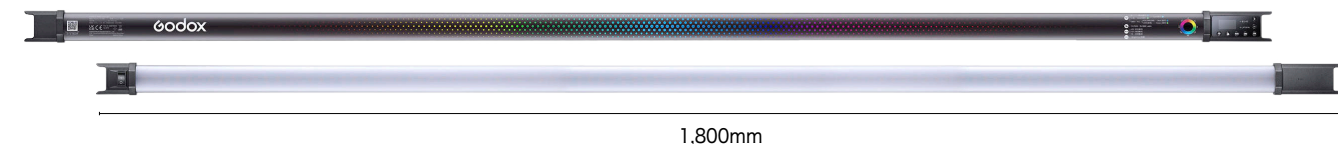

TL180

266278
TL180 LEDチューブライト
¥88,000 JAN.4961360262780

- [TL180内容]
- TL180LEDライト×1
 - RJ45ケーブル×1
 - 電源アダプター×1
 - ワイヤーロープ×2
 - DC電源ケーブル×1
 - 保持クリップ×3



マルチカラー



バイカラー



特殊効果モード
39種類



カラーフィルター
40種類



DMX 調光



AC電源 &
バッテリー



ワイヤレス対応
(スマートフォン)



2.4GHz
ワイヤレス対応
(別売リモコン)

- 超スリム & ロング…そして軽量、バッテリー内蔵ハンディライトとして柔軟に使用可能。
- 色相、彩度、強度コントロールに加えて、マルチカスタムカラーにアクセスできるRGBモード搭載。
- 4つの制御：背面コントローラーからマニュアル制御、プロ仕様のDMX調光*、さらにスマートフォンAPPまたはリモコン(別売)によるワイヤレス制御可能。(*DMXの相性によっては作動しない場合があります)
- CCTモードは、2700～6500Kまたはその間の任意の範囲の可変色温度を提供。
- 40種類のカラーフィルターモードは、2700～6500Kまたはその間の任意の範囲の可変色温度。
- CRI96、TLCI98の演色性で鮮やかな自然光、正確な色再現。
- 14種類(37パターン)のFX(特殊効果)モードを搭載。RGBサイクル、フラッシュ、レーザー、ライトニング、壊れた電球、テレビ、キャンドル、火、花火、パトカー、消防車、救急車、SOS、ミュージックモードなど。
- ミュージックモードは音にシンクロ、色やリズムでサウンドを表現。
- スマートフォンアプリによるワイヤレス制御が可能。32チャンネル/16グループで電波干渉を防ぎ、多灯ライティングもスムーズ。
- 目的に合わせて2灯キット・4灯キットもご用意。スタンドに設置可能なブラケットや専用ケースなど別売アクセサリも豊富。

	TL60	TL120	TL180
内蔵バッテリー	14.4V/ 2600mAh	14.4V/ 5200mAh	14.4V/ 9000mAh
電源アダプター	20V2.4A	20V4.8A	20V5A
最大パワー	18W	30W	55W
色温度	2700K～6500K		
調光範囲	0～100%		
HUE	0～360°		
演色性 CRI	96		
TLCI	98		
照射モード	RGB / CCT / HSI / FXエフェクト		
FXエフェクト	13種類39パターン		
連続照射時間	約120分 (最大出力時)	約150分 (最大出力時)	約160分 (最大出力時)
制御	ワイヤレス Bluetooth接続(スマートフォンアプリ) 2.4GHz接続(別売RC-R9リモコン)		
	ローカル 本体コントロールパネル、またはDMX(別売)		
ワイヤレス制御範囲※1	Bluetooth:30m 2.4GHz:50m		
チャンネル	32		
グループ	6(A、B、C、D、E、F)		
動作温度範囲	-10～40°C		
本体サイズ※2	φ48×750mm	φ48×1170mm	φ51×1800mm
本体重量※2	0.73kg	1.27kg	2.21kg

TL60 / TL120 / TL180 チューブライトアクセサリ



TL60/TL120 用ブラケット

TLB2は2本、TLB4は4本、TLB8は8本のTL120およびTL60ライトをそれぞれサポートすることができます。ブラケット背面に、ライトスタンドまたはその他サポート用のレシーバーがあります。

251623
TLB2ブラケット ¥13,000
JAN.4961360016239

251624
TLB4ブラケット ¥14,800
JAN.4961360016246

266279
TLB8ブラケット
JAN.4961360262797

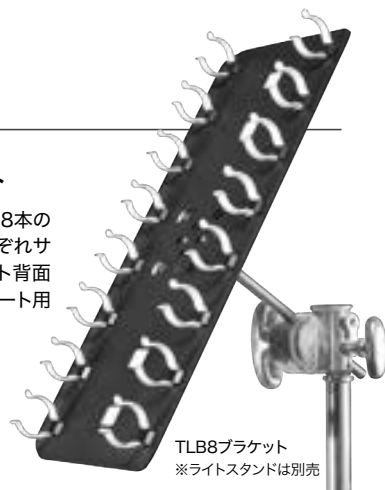

TLB8ブラケット
※ライトスタンドは別売



TLB2ブラケット



TLB4ブラケット

TL180 用 ブラケット

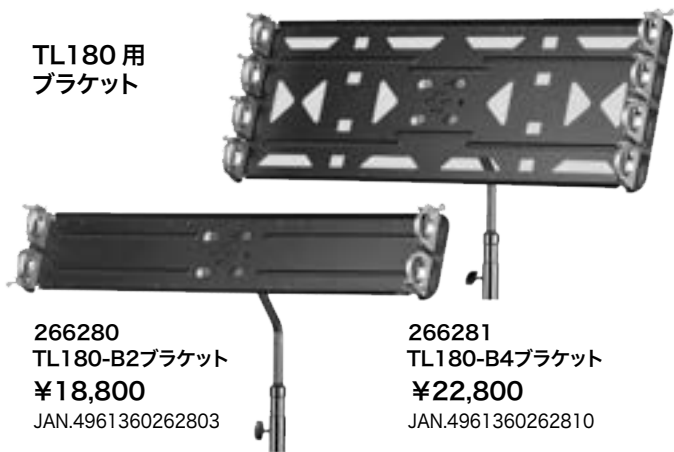

266280
TL180-B2ブラケット
¥18,800
JAN.4961360262803

266281
TL180-B4ブラケット
¥22,800
JAN.4961360262810



251622
TLB-Mシンプルブラケット ¥5,000
JAN.4961360016222

TLB2、TLB4、TLB8ブラケットをホールドします。



251627
TL60/120 保持クリップ ¥1,000
JAN.4961360016277

TL60および120LEDチューブライトスタンドまたはランプに取り付けて保持、ポジショニングできます。TL60に付属していますが、追加のサポートが必要な場合にも使用できます。取り付けソケット(1/4"ネジ穴)を2箇所を備えています。

●TL60/TL60キットには付属



251628
TL60スチールケーブル ¥800
JAN.4961360016284
●TL60/TL60キットには付属



ACアダプター		価格(税別)	JANコード
251626	TL60用	¥3,800	4961360016260
266282	TL120用	¥17,800	4961360262827
266283	TL180用	¥17,800	4961360262834

251629
RC-R9リモートコントローラー ¥4,800
JAN.4961360016291

ゴドックスのマルチカラーLEDライトの機能を制御するように設計された、2.4GHzワイヤレスリモートコントローラー。TL60/120/180のカラーやモード、出力をワイヤレスで調整することができます。複雑なセットアップ不要。他のワイヤレス機器からの電波干渉を避けるために、32のチャンネルと16のグループがあります。単4電池(別売)2本使用。

●TL60-2灯/4灯、TL1204灯キットには付属 ※TL30にはご使用できません



TLグリッド		価格(税別)	JANコード
251625	TL-G60(TL60用)	¥3,400	4961360016253
266284	TL-G120(TL120用)	¥12,800	4961360262841
266285	TL-G180(TL180用)	¥12,800	4961360262858

TL60、およびTL120チューブライト用の各専用グリッドです。チューブライトの照射角度を狭め、ライトに指向性を与えます。このグリッドは布製で、コンパクトに保管できるようにフラットに折りたたむことができます。



※TL120 4灯キットには標準装備

TL120 用ケース
¥52,800

266286

TL120 4灯キット用ハードケース JAN.4961360262865

TL120 ライト4灯キット用の非常に堅牢なハードケース。ライト本体および4灯キットに付属したアクセサリを安全に保管・輸送します。内部ウレタンフォームがジャストサイズで収納します。



266287

TL120 用キャリングバッグ JAN.4961360262872



4灯キット用

2灯キット用

251631

TL60 2灯キット用キャリングバッグ ¥5,000 JAN.4961360016314

251632

TL60 4灯キット用キャリングバッグ ¥8,500 JAN.4961360016321

TL60 ライトケース各種です。2灯キット、4灯キット用はセミハードタイプでライト本体およびキットに付属したアクセサリを安全に保管・輸送、ライトを保護するためにケース表面素材は耐水性ナイロンを採用。小雨や水滴程度であれば内部は保護されます※。

※ジッパー/縫製部は防水仕様ではありません。完全防水ではありませんので、ご注意ください。

251630

TL60 用キャリングバッグ

¥3,200 JAN.4961360016307



TL120

266288

TL120-K4 LEDチューブライト4灯キット

¥298,000 JAN.4961360262889

【キット内容】

- TL120LEDライト×4
- ワイヤーロープ×8
- 保持クリップ×4
- 固定ベース×4
- 電源アダプター×4
- トグルクリップ×4
- リモコン (RC-R9) ×1
- TL60 4灯用ハードケース×1
- DC電源ケーブル×4
- RJ45ケーブル×4



TL60

253485

TL60-K2 LEDチューブライト2灯キット

¥74,000 JAN.4961360034851

【キット内容】

- TL60LEDライト×2
- ワイヤーロープ×4
- 保持クリップ×2
- 固定ベース×2
- 電源アダプター×2
- トグルクリップ×2
- リモコン (RC-R9) ×1
- TL60 2灯用キャリングバッグ×1
- DC電源ケーブル×2
- RJ45ケーブル×2



TL60

253486

TL60-K4 LEDチューブライト4灯キット

¥144,000 JAN.4961360034868

【キット内容】

- TL60LEDライト×4
- ワイヤーロープ×8
- 保持クリップ×4
- 固定ベース×4
- 電源アダプター×4
- トグルクリップ×4
- リモコン (RC-R9) ×1
- TL60 4灯用キャリングバッグ×1
- DC電源ケーブル×4
- RJ45ケーブル×4



TL30



多彩なエフェクトモード



ミニマムサイズが拡げる可能性

チューブライトTL30はTL60の約半分の長さ。さらに軽量、持ち運びにも便利です。細長い形状で狭いスペースにも収まるためあらゆる可能性を秘めたライトです。各種エフェクトを備えたマルチカラー、防水バッグやグリッドなど豊富なアクセサリも用意。あえてミニマムに設計された灯体は、多彩なケーブルによって形状にも幅広い拡張性をもたらします。TL30がすべての表現を豊かに、可能性を無限に拡げることができます。

柔軟なパワーサプライ



TL30にはUSB Type-Cコネクタを装備。内蔵バッテリーへの充電はもちろん、AC電源（別売）、またはモバイルバッテリー（別売）からも電源供給も可能です。

移動を自由にするライト

TL30、1つの重さはスマートフォン2台程度。細長いチューブ形状はかさばらずスマートに収まります。スタジオはもちろん、ロケーションや旅行においても、このポータブルライトを使用するとこれまでにない開放的な体験ができます。





カラーライブラリー

RGB、CCT、HSIの3つのモードで調整して、最大36000以上の色を表現することができます。さらに高度なG/M調整と全37種類ものエフェクトにより繊細なカラーを意のままに操ることができます。ぜひこの魔法のレインボーライトを手に入れてください。



どこにでもフィット

TL30本体にはマグネットが埋め込まれ、金属面にはダイレクトに取り付けOK。コーナーに立て掛けたり、金属の壁面にくっつけたり、または被写体の隙間など自由に配置でき、設置場所を選びません。両端にはネジ穴を装備し、スタンドへの取り付けもOK。さらにウォータープルーフバッグ(別売)に入れば水中でも使用可能。あらゆる場所にフィットすることで必要に応じて柔軟に対応します。



TL30

254184

TL30 LEDチューブライト

¥18,000 JAN.4961360041842

- [TL30内容]
- TL30LEDライト×1
 - リストストラップ×1
 - メタルプレート×3
 - USB Type-Cケーブル×1
 - 粘着フック&ループ×3
 - ポーチ×1



自在にコントロール

ゴドックスLED用アプリを使用することでスマートフォンから遠隔操作が可能です。水中や被写体の影、天井に設置しても30mまで遠隔操作※が可能です。



CRI 97、TLCI 99の高演色性

TL30はCRIが97、TLCIが99と市販のLEDライト中でもトップクラスの高い演色性能を誇ります。鮮やかな自然光を提供し、正確な色を再現します。

- 両端にマグネットを内蔵、鉄表面に取り付けることができます。
- 超スリムで軽量、バッテリー内蔵ハンディライトとして柔軟に使用
- 色相、彩度、強度コントロールに加えて、マルチカスタムカラーにアクセスできるマゼンタ/グリーンコントロールのRGBモード搭載。
- CCTモードは、2700～6500K またはその間の任意の範囲の可変色温度を提供。
- CRI97、TLCI99、最高の演色性で鮮やかな自然光、正確な色再現。
- 13種類(37パターン)の特殊効果を搭載。RGB サイクル、フラッシュ、レーザー、ライトニング、壊れた電球、テレビ、キャンドル、焚き火、花火、パトカー、消防車、救急車、SOSなどの照明効果をシミュレートして、写真やビデオ撮影でよりクリエイティブな可能性。(※ TL30 はミュージックモードはありません)
- スマートフォンアプリによるワイヤレス制御が可能、複数使用して多灯ライティングも可能。
- 別売の接続ケーブルにより数本接続可能、よりクリエイティブに!
- 目的に合わせて2灯キット・4灯キットをご用意。防水ケース、専用グリッドやケースも別売アクセサリも豊富です。

	TL30
電源(内蔵バッテリー)	3.7V/2900mAh/10.7Wh
電源アダプター	5V/2A(別売)
最大パワー	8W
色温度	2700K～6500K
調光範囲	0～100%
HUE色域	0～360°
最大照度(ルクス)	740 lx
演色性	CRI 97 TLCI 99
照射モード	RGB / CCT / HSI / FX エフェクト
FXエフェクト	13種類 37パターン
連続照射時間	最大出力で約60分(2700K/6500K)
制御方法	ワイヤレス Bluetooth接続(スマートフォンアプリ) ローカル 本体コントロールパネル
ワイヤレス制御範囲	Bluetooth: 30m
動作温度範囲	-10～40°C
本体サイズ※2	42φmm×300mm
本体重量※2	0.3kg

TL30 チューブライトアクセサリ&キット



251633
TL-G30グリッド

¥1,700 JAN.4961360016338

TL30チューブライト用グリッド。布製で、コンパクトに保管できるようにフラットに折りたたむことができます。

251637
8ライト接続カブラー
¥2,200

JAN.4961360016376

TL-30用 TL-M8 接続カブラーは、8箇所1/4"ネジ備えています。これによりTL30ライトを最大8本まで取り付けことでさまざまな照明配置を作成することができます。



251636
2ライト接続カブラー

¥1,000 JAN.4961360016369

TL-30用 TL-M2接続カブラーは、両端に1/4"ネジを備えています。これによりTL30ライト2本を繋げて60cmの長さにすることができます。



251638
TL-C2保持クリップ

¥1,000 JAN.4961360016383

TL30LEDチューブライトをスタンドまたはクランプに取り付けて保持します。取り付けソケット(1/4"ネジ穴)を2箇所を備えています。



251635
TL-W30ウォータープルーフバッグ

¥2,000 JAN.4961360016352

TL30チューブライト防水ケース。大雨などの悪天候など、濡れる可能性のある環境はもちろん、水中使用もOK。ほぼ減光することなく透過性の高い、しかも耐久性に優れたプラスチック製。ピンチロック・クロージャーにより安全に使用できます。リストストラップ付き。



251639
CB22 4灯用キャリングバッグ ¥4,500 JAN.4961360016390

251640
CB23 2灯用キャリングバッグ ¥3,700 JAN.4961360016406

TL30 LED ライト2灯または4灯キットをすべて収納することができるキャリングバッグです。ジッパー式でコンパクトなセミハードタイプ。安全に持ち運びできる個別の収納コンパートメントとキャリーハンドルを備えています。

251620
TL30-K2 LEDチューブライト2灯キット
¥48,000 JAN.4961360016208

[キット内容]

- TL30LEDライト×2
- リストストラップ×2
- メタルプレート×6
- TL-G30グリッド×2
- USB Type-Cケーブル×2
- TL-C2保持クリップ×2
- TL-M2 2ライト接続カブラー×1
- 粘着フック&ループ×6
- TL-W30ウォータープルーフバッグ×2
- CB23 TL30 2灯用キャリングバッグ×1

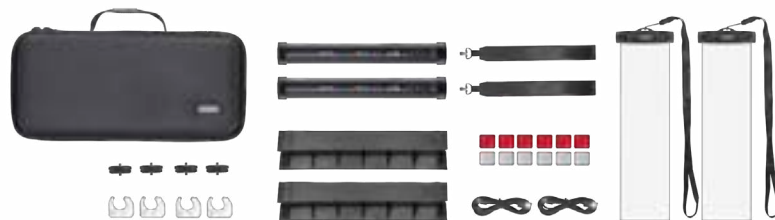

251621
TL30-K4 LEDチューブライト4灯キット
¥88,800 JAN.4961360016215

[キット内容]

- TL30LEDライト×4
- リストストラップ×4
- メタルプレート×12
- TL-G30グリッド×2
- USB Type-Cケーブル×4
- TL-M2 2ライト接続カブラー×4
- TL-M8 8ライト接続カブラー×1
- 粘着フック&ループ×12
- TL-W30ウォータープルーフバッグ×2
- CB22 TL30 4灯用キャリングバッグ×1



Waterproof LED Light WL4B

防水・小型LEDライト

Godox WL4BウォータープルーフLEDライトは防水・超小型LEDライトです。

水中、陸上、天候、シチュエーションを選ばず、ポケットに入れて持ち歩くことができます。スマートフォンからのワイヤレス制御で水中仕込みライトとして使用すれば幻想的な表現が可能に。さらに5種類13パターンのFX特殊効果モードはあらゆるシチュエーションを再現します。クリエイターのインスピレーションを刺激する手のひらサイズのアイテムです。

251662

WL4Bウォータープルーフ LEDライト

¥13,400 JAN.4961360016628

[内容]

- WL4Bライト×1
- ディフューザー×1
- キャリングポーチ×1
- 1/4"ネジ付アクセサリースクリュー×1
- USB Type-C充電ケーブル×1



雷



フラッシュ



壊れた電球



テレビ

SOS
SOS



IPX8

防水性能
(~水深 30m)

FX

特殊効果モード
5種類 (13)



マグネット
装着



内蔵バッテリー
充電式



ワイヤレス対応
(スマートフォン)

- バッテリー内蔵、超小型・超軽量 LED スポットライト。
- IPX8 取得、完全防水で 30m まで水中撮影可能。
- 5種類 (13パターン) のFX (特殊効果) モードを搭載。雷、フラッシュ、壊れた電球、テレビ、SOS など。
- 背面にマグネットを内蔵、鉄表面に取り付け可能。
- CRI/TLCI 97、高演色性のシングルカラー。
- スマートフォンアプリによるワイヤレス制御が可能。



		WL4B
電源 (内蔵バッテリー)		3.8V/1500mA (リチウム)
最大出力		4W
防水・防塵グレード		IPX 8 (水深 30m まで)
色温度		5600K ± 300K
調光範囲		3段階 (Low/Medium/High) + SOS
照度 (ルクス)		0.5m=1900 lx
演色性	CRI	97
	TLCI	97
照射角度		55°
連続照射時間	低輝度	約 5.5 時間
	中輝度	約 2 時間
	高輝度	約 1.3 時間
制御方法	ワイヤレス	Bluetooth 接続 (スマートフォンアプリ)
	ローカル	本体コントロールパネル
ワイヤレス制御範囲		
動作温度範囲		-10 ~ 40°C
サイズ		45 × 45 × 41mm
重量		116g

MA5R

Magnetic Charging Full-Color LED Light

フルカラーライト、
モバイルバッテリー、
そしてワイヤレスコントロール！

MA5R フルカラーポケットライトは多用途性とマグネット式ワイヤレス充電バッテリーをシームレスに融合させた独創的なガジェットです。信頼性の高いモバイルバッテリー機能とワイヤレス制御可能なライト機能を備えた超薄型 MA5R は、外出先で瞬間を捉えたい方に最適なソリューションです。



タップでワイヤレス接続

MA5RはNFCとBluetoothの両方のワイヤレス接続に対応しています。NFCはGodoxアプリを開いてMA5Rを近づけるだけで簡単に接続、ライトをカスタマイズできます。

モバイルバッテリー

MA5Rは出力4900mAhの容量を搭載したマグネット式のワイヤレスモバイルバッテリーとして機能します。緊急時にいつでも役立ちます。



フルカラーライト

洗練されたデザインのポケットライトMA5Rは、最大出力5Wで220分間連続点灯可能、途切れることなく圧倒的な明るさを実現します。わずか164gながらワイドな照射面、多彩な表現を可能にするフルカラー、14種類のFX効果、高演色、ワイドバイカラーなど。この小さなライトは胸ポケットにも収まります。

Slim

超スリム

MA5Rは厚さがわずか13mm、スマートフォンにマグネットでシームレスに装着、いつでも点灯！



MA5R

モバイルバッテリーフルカラーLEDライト
(ワイヤレス充電対応)
(各色)¥8,900

カラーバリエーション 多彩なカラーバリエーションを備え、気分に合わせて照明をカスタマイズできます。



ブラック
266823
JAN.4961360268232

レッド
266827
JAN.4961360268270

ピンク
266825
JAN.4961360268256

ブルー
266826
JAN.4961360268263

グリーン
266824
JAN.4961360268249

ホワイト
266822
JAN.4961360268225



マルチカラー



バイカラー



特殊効果モード
14種類



マグネット
装着



ワイヤレス
充電



内蔵バッテリー



ワイヤレス対応
(スマートフォン)



セルフィー撮影

マグネット式アタッチメントの操作面にはセルフィーライトが内蔵されており、完璧なセルフィー撮影のための補助光を簡単に照射することができます。

- フルカラーライト：5W 出力、薄型軽量、CCT/HSI/FX 各モードを搭載
- モバイルバッテリー：ワイヤレス充電可能な 4900mAh バッテリー内蔵
- ワイヤレス制御：スマートフォンアプリ(NFCまたは Bluetooth 接続)
NFC は近づけるだけで簡単接続
- 操作面に 0.8W のセルフィー用ライトを装備
- マグネットを装備、磁気対応スマートフォンはダイレクトに装着可能
- 最大出力 5W、約 3 時間 40 分連続照射が可能
- USB-C から入出力ワイヤレス充電
- 超ワイドバイカラー CCT 調整モード：1800 ~ 10000K
- CRI 95 | TLCI 97 の高演色性

[同梱内容]

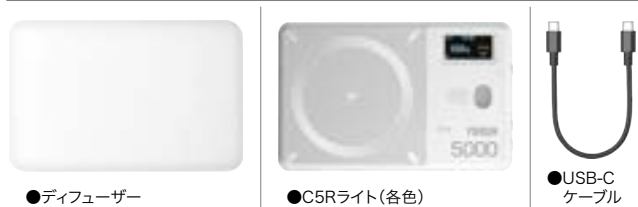

●ディフューザー

●C5Rライト(各色)

●USB-C
ケーブル



ワイドバイカラー

温かく柔らかい光から、クールでシャープな光まで、あらゆる環境にマッチする色温度を1800Kから10000Kの間で簡単に調整できます。

		MA5R
リチウム電池		3.7V 4900mAh 18.13Wh
ライト出力		5W (セルフィー用ライト：0.8W)
電源 (USB-C)	入力	5V 3A、9V 2.22A、12V 1.67A、18W (最大)
	出力	5V 3A、9V 2.22A、12V 1.67A
充電時間		約 1 時間 30 分
連続使用時間 (フル充電時)		100% 出力時：≈ 3 時間 40 分 50% 出力時：≈ 7 時間 20 分
色温度		1800-10000K (セルフィー用ライト：2800-6500K)
GM 調整		-50 ~ +50
調光範囲		0% ~ 100%
FX 効果		14 種
CRI		≥ 95 (セルフィー用ライト：≥ 96)
TLCI		≥ 97 (セルフィー用ライト：≥ 98)
制御方法		Bluetooth または NFC アプリ / ライト本体
ワイヤレス制御距離		30m (Bluetooth)
動作周囲温度		-10°C ~ 40°C
サイズ / 重量		約 107×68×13mm/164g

KNOWLED C5R

Small in Shape, Imagination at Will

小さくても想像力は無限大！

環境光で美しさを表現

新しい Knowled RGBWW ライト C5R は、シーンにダイナミクスやムードを加えるのに最適な手のひらサイズのパネルライトです。色鮮やかなこのアンビエントライトは、映像にさらに深い視覚体験をもたらします。キャラクターを描写したり、独自の美的効果をもたらすシーンを演出できます。

スマートコントロール

C5R 本体には輝度調整と、CCI/HSI/FXモードを切り替えるための2つの調整ダイヤルがあります。素早く反応、高効率のワークフローが可能です。

無限のクリエイティブなアイデア

39種類のFXエフェクト、2500K~8500Kのバイカラー、および複数のカラーモードを備え、あらゆる状況に適応できます。さらにミュージックモードでは音楽のリズムに合わせてライトを変化させ、環境のムードを高めます。

ナチュラルで忠実な色温度

C5R は、CRI スコアが 96+、TLCI スコアが 97+ で、正確な色を表示します。優れた色精度が理想的な撮影を実現します。付属のソフトディフューザーを活用し、柔らかな光を得ることができます。

手のひらにパワフルな味方

C5Rは携帯電話のわずか3/4のサイズで、重さはわずか169g、軽量で持ち運びに便利です。

110個の高輝度ランプビーズを使用し、同じ電力で照明がより高くなります。どこにでも持ち運んで、どこにでも隠して、あなたの想像力をすべて発揮してください。



C5R

266332
RGBWクリエイティブミニパネルLEDライト
¥17,800
JAN.4961360263329

- 
 マルチカラー
- 
 バイカラー
- 
 特殊効果モード
14種類
- 
 マグネット
装着
- 
 ワイヤレス対応
(スマートフォン)
- 
 built-in
内蔵バッテリー
充電式

簡単セットアップ

背面マグネット設計のC5Rは、鉄製部分に取り付けて素早く点灯させることができます。1/4ネジ穴を装備、さらに標準的なコールドシューベースも同梱。至近距離から照射したり、見えない場所に仕込みライトとして演出に使用したり…。無限のクリエイティブな可能性、新しい領域を開拓することができます。



マルチチャージ

3000mAh内蔵バッテリーを備えたC5Rは、フル出力で2時間動作、より自由に完璧な使用をサポートします。さらに、Type-C充電とワイヤレス充電の両方が利用可能です。ワイヤレス充電ボードによりスマートに充電が可能に、Type-Cなら充電しながら使用することもできます。



インテリジェントコントロール!



C5R は Godox Lightアプリによりマルチライト制御、映画のような詳細設定を簡単にワイヤレスで行うことができます。RGBWW、HSI、CCTなどのモードを手元でコントロール、作業効率がUPします。

- CCT/HSI/FX 各モード、36000色を備えた薄型軽量 RGBW ライト
- 背面マグネットを装備、金属部にはダイレクトに設置可能
- 3000mAhバッテリー内蔵、最大出力で約1時間連続照射が可能
- 2つの充電モード：USB-C またはワイヤレス充電
- 最大照度 (0.3m /6500K) 2000lx、0～100% 無段階調光
- 精度の高い CCT 調整モード：2500～8500K
- CRI 96 | TLCI 97 の高演色性
- Godox Light アプリ(Bluetooth 接続) によるワイヤレスコントロール

8ライトチャージングキット

C5Rには、8つのライトを同時充電できるケース付きのチャージングケース8灯キットが用意されています。充電効率が向上し、持ち運びもスマートです。

C5R-K8A
チャージングケース8灯キット

近日発売予定

- C5Rクリエイティブ×8
- ディフューザー×8
- コールドシューベース×4
- USB-Cケーブル×2
- チャージングケース×1
- チャージングケース用電源ケーブル×1
- Dタップ-DCアダプターケーブル×2



[同梱内容]



		C5R
入力電源		5W
内蔵リチウム電池		3.8V/3000mAh
充電入力		USB 充電 =5V 2A ワイヤレス充電 =5V 1A
CCT 範囲		2500K ~ 8500K
演色性		TLCI ≥97 CRI ≥96
	照度	0.3m 2000 lx / 180 fc
	(6500k)	0.5m 760 lx / 70 fc
		1m 200 lx / 18 fc
明るさの範囲		0% ~ 100%
充電時間		USB= 約 2.5 時間 ワイヤレス = 約 3.5 時間
動作時間		約 2 時間 (フル充電)
制御		Bluetooth アプリ
動作環境温度		温度：-10°C ~ 40°C
サイズ / 重量		106×68×18mm / 169g

※:使用環境による



M1

フレキシブルに変形するビルトイン式ブラケット
超薄型パワフルLEDライト

Godox M1は、厚みたった15mm、超薄型ながら最大出力13W、最大輝度1700lx、オンカメラでも使えるLEDライトです。

パワフルな内蔵バッテリーは、最大光量で150分連続照射可能。

角度調整自在なブラケットはスマートなビルトイン式。一見普通のフラットライトに見えますが、側面のブラケット部を展開することでパソコンのモニターにひっかけたり、L字型にしてスタンド状にしたり目的に合わせてフレキシブルに変形します。



R1

背面マグネットで
AK-R1 アクセサリーキット対応、
ラウンド型LEDライト

Godox R1はCRI98の高演色、超軽量コンパクトなラウンド型LEDライトです。

取り付けはマグネットを採用。発光面は金属製で、AK-R1アクセサリーキットをそのまま使用することができます。

背面マグネットは金属面に簡単に取り付け。シューアクセサリーも付属しているのでカメラや三脚はもちろん、ベルクロパッドを使って、スマートフォンなどの金属面以外にも取り付けできます。

USB-Cケーブルから急速充電

内蔵バッテリーは、付属のUSB Type-Cケーブルからスピードチャージ。1回のフル充電で約150分(R1は90分)、最大光量で連続照射可能。モバイルバッテリーも使用できます。



多彩なエフェクトモード

M1およびR1の特殊エフェクトには、カラフルサイクル、フラッシュ、レーザーライト、稲妻、点滅する電球、テレビ、キャンドル、炎、花火、警察車両、消防車、救急車、ミュージック、SOSといった15種類40パターン(R1は14種類39パターン)の豊富なライティング効果モードが用意されています。ミュージックモードは、スマートフォンやその他各種プレイヤーからの音源とリンクし、色、明るさ、照射リズムで流れるサウンドを表現します。



※M1のみ



CCT(バイカラー)モード

色温度調整ダイヤルを回して、映像をクールに、またはソフトで暖かいイメージに演出します。M1およびR1は、2500～8500Kの調整レンジでタンクステンからバランスのとれた昼光色に調整できます。

RGBモード

M1およびR1のRGBモードは色相(0～360°)、彩度(0～100)、および明るさ(0～100%)を調整することでコンビジョンに必要な色を作成します。



側面コントロール部にはシンプル操作のプッシュボタンと状況が確認できる液晶ディスプレイを装備。



R1

253890
R1 ミニクリエイティブLEDライト
¥17,800
JAN.4961360038903

- [R1内容]
●R1 ライト本体
●ディフューザードーム
●ベルクロパット
●1/4"ネジ付アクセサリシュー
●USB Type-C充電ケーブル
●六角レンチ



M1

253902
M1 ミニクリエイティブLEDライト
¥21,400
JAN.4961360039023

- [M1内容]
●M1 ライト本体
●キャリングポーチ
●1/4"ネジ付アクセサリシュー
●USB Type-C充電ケーブル
●六角レンチ



マグネット
装着



マルチカラー



バイカラー



FX
特殊効果モード
14 種類 (39)



built-in
内蔵バッテリー
充電式



マルチカラー



バイカラー



FX
特殊効果モード
15 種類 (40)



built-in
内蔵バッテリー
充電式

マグネットマウント!

Godoxラウンド型ライト用アクセサリキットAK-R1はR1にジャストフィットします。マグネットマウントで着脱もラクラク!

RIライト用
アクセサリキットAK-R1
253827 ¥8,800

JAN.4961360038279

- ディフューザードーム
- ウォーミングフィルター
- フィルターホルダー
- ディフューザープレート
- グリーンフィルター
- ハニカムグリッド
- バーニア
- スヌート
- バウンスカード
- セミハードケース



フレキシブルに変形するブラケット

本体からの軸が360°回転、角度は270°と、取り付け後も動きは自由自在。使い次第で、床に置いたり、パーにひっかけたり、使い方は無限大です。使わないときはフラットな状態に戻してポケットに。かさばらずにスマートに持ち歩けます。



- バッテリー内蔵、手のひらサイズのマルチカラー LED ライト。
- 色相、彩度、強度コントロール自在な RGB カラー。
- CCT (色温度) モードは、ワイドレンジ 2500 ~ 8500K 選択可能。
- CRI/TLCI 97 (R1 の CRI は 98)、高演色性で鮮やかな自然光、正確な色再現。
- R1 は 14 種類 (39 パターン) の M1 は 15 種類 (40 パターン) FX (特殊効果) モードを搭載。RGB サイクル、フラッシュ、レーザー、ライトニング、壊れた電球、テレビ、キャンドル、火、火花、パトカー、消防車、救急車、SOS、ミュージックモードなど。
- ミュージックモードは音にシンクロ、色やリズムでサウンドを表現。
- R1 は背面にマグネットマウントで各種金属面に直接取り付け可能。
- R1 の発光面は金属マウントにより AK-RI アクセサリキットの各種ライトシェーピングツールが使用可能。
- M1 は 15mm と薄型ながら広い照射面で 1700lx (@0.5m) の照度。
- M1 のスマートなビルトイン式ブラケットは角度調整自在。
- M1 の FX モードに搭載のプースターモードでは約 1 分間光量をアップ。瞬間的に光量をあげて劇的に演出。

	R1	M1
電源	内蔵リチウムバッテリー	
チャージ	USB Type-C ケーブル (付属)	
バッテリー容量	1800mAh	2410mAh
電源アダプター (別売)	5V/1A、5V/2A*	5V/2A (QC3.0 対応)*
最大出力	5W	13W
色温度	2500K ~ 8500K	
調光範囲	0 ~ 100%	
照度 (ルクス) /0.5m	605 lx	1700 lx
演色性	CRI	98
	TLCI	97
照射モード	RGB / CCT / HSI / FX エフェクト	
FX エフェクト	14種類39パターン	15種類40パターン
制御方法	ワイヤレス	Bluetooth 接続 (スマートフォンアプリ)
	ローカル	本体コントロールパネル
連続照射時間	約 90 分	約 150 分
作動温度範囲	-10°C ~ 40°C	
サイズ	φ 76×24mm	145×70×15mm
重量	170g	240g

※1: 5V3A, 9V2A, 12V1.5A

WT25R/40R/60R WT25D/40D/60D

水深 40 メートルの魔法を探索する

神秘的な謎に満ちた水中世界について知りたいと思ったことはありますか？

深い水中世界を探検する冒険に憧れたことはありませんか？

そんなときにはWTシリーズを持ち歩きましょう。

チューブ状の軽くてスリムな灯体が、陸上とはまた異なる水中ならではの創造性を発揮します。

優れた耐水性を備え、水深40mでもプロ仕様の性能を発揮します。

記憶に残る美しさは水面だけでなく、水中にもあります。



暗闇を恐れない

太陽光が届かない暗い水中でもWTシリーズチューブライトなら大丈夫！
オン/オフ、モード変更、カラー設定といった操作が蛍光ボタンにより見やすく容易です。水中はもちろん、夜間や悪天候下でも安心して快適に使用することができます。

水深40mにも対応、最適な高輝度を維持

水中の旅に太陽光は得られませんが、WTシリーズがあれば問題なし。
WTライトは水没すると自動的にハイパワーに切り替わり、より明るく周囲を照らします。水中生物のディテールも、色の偏りも解消されます。



水中でも長時間使用、効率的な急速充電

WT60R/Dは水中モードでの照射時間が最大輝度で約2時間。頻繁に充電する必要がなため撮影効率がUPします。
WT25R/DとWT40R/Dは、USBタイプCコネクターから急速充電可能。充電時間を節約し、生産性を高めます。
WTシリーズは現在の消費電力に応じて残り時間をパワーインジケータ表示。電源管理が容易で撮影スケジュールを調整しやすくなります。



WT-R…あなたが望む何千もの色

マルチカラーモデルのWT25R、WT40R、およびWT60Rは、水中写真やビデオ撮影の色補正ツールであるだけではありません、何千もの色をもたらしませす。 CCT、HSI、GEL、およびRGBWWモードではさまざまな色にアクセス、赤色光で恥ずかしがり屋の生き物をみつけたり、珊瑚や水中植物を斬新なカラーで表現したり…。ダイビングライトして実用的に使用しながらアーティストックなビジョンを養うことができます。

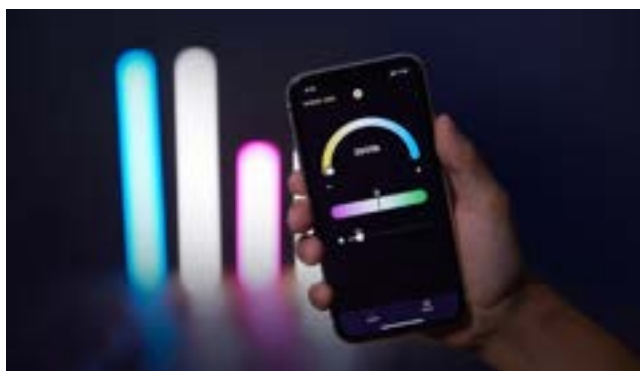

水中以外ではワイヤレス操作も

水中以外でWTシリーズを使用する場合は、Godox Light APPを使用することでスマートフォンから輝度、色温度、光効果、その他の設定をワイヤレス操作が可能に。あらゆる場面で操作が簡単で効率的になります。

多彩なFXモード搭載!

WTR (マルチカラーモデル) では37種類、WTD (デイトライトモデル) では 13 種類の特種ライティング効果を備えています。さまざまな撮影シナを水中でも簡単にシミュレートできます。

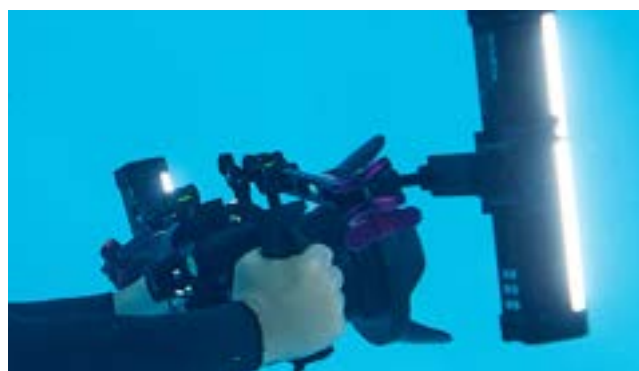

簡単に装着!

WTライトの両端には1/4ネジ穴が装備されています。これにより各種機材に装着することができます。身体に装着してウェアラブルライトとして手を解放することも可能に。さらにより多くの照明設定を実現するには、別売のライトクランプも用意しています。



**WTシリーズ用
ライトクランプWT-C01**
266516 **¥2,000**
JAN.4961360265163



WTシリーズのパッケージ

WTシリーズは各サイズの専用キャリングケースがついて持ち歩きも楽々!

WT25R/WT25D



WT40R/WT40D



WT60R/WT60D





WTR 防水LEDチューブライト(マルチカラー)

WT25R/40R/60R

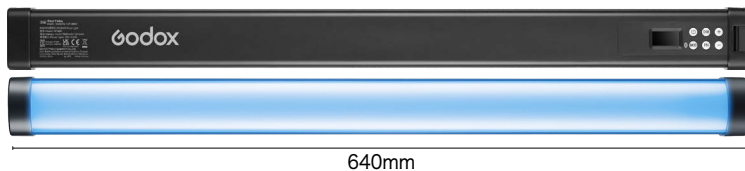

WT60R

¥83,400

266341 JAN.4961360263411



WT40R

¥50,800

266340 JAN.4961360263404



WT25R

¥35,200

266339 JAN.4961360263398

WTR (マルチカラー)仕様

	WT25R	WT40R	WT60R
電源	5V/2.5A 9V/1.5A 12V/1A 15V/0.8A 20V/0.75A	5V/3A 9V/3A 12V/3A 15V/2.7A 20V/2A	20V/ 3.25A
最大出力	水中 20W 陸上 7W	54W 13W	70w 21W
充電ポート	USBタイプC		DC入力
CCT	1800K-10000K		
演色性	CRI/TLCI 96		
輝度調整範囲	0% ~ 100%		
モード	CCT/ HS/ RGBW/ GEL/ FX (13種類37パターン)		
防水率	IP68 (水深 40m)		
最短充電時間	2時間10分	2時間20分	2時間
使用時間 (最大出力)	水中 約1時間 陸上 約3時間	約1.5時間 約5.8時間	約2時間 約10時間
制御方法	Bluetooth アプリ制御		
ワイヤレス範囲	約 25m (Bluetooth 制御距離 / 陸上のみ)		
使用環境温度	-10°C ~ 40°C		
サイズ (mm)	57×53×250	57×53×380	57×53×640
本体重量	0.66kg	1.1kg	1.9kg

- バッテリー内蔵、IP68完全防水で水深40mまで水中撮影可能なマルチカラーLEDチューブライト。長さ64cm/38cm/25cmの3種類を用意。
- CRI/TLCI 96、高演色性
- 各種FX (特殊効果) モード搭載: RGB サイクル、フラッシュ、パーティー、稲妻、壊れた電球、テレビ、キャンドル、火、花火、バトカー、消防車、救急車、SOS など13種類 (37パターン)
- 多彩なカラーモード: FXモードの他、CCT、HSI、GEL、RGBWW
- 2つのコントロール: 水中では実用的な蛍光ボタンで明るさ、色温度、モードなどの設定を素早く調整、陸上ではスマートフォンアプリによるワイヤレス制御も可能 (最大制御範囲25m)
- 両端に1/4ネジ穴が装備、別売クランプで取り付けオプションを拡張可能



- FX**
特殊効果モード
5種類 13パターン
- IP68**
防塵・防水性能
IP68
- built-in
内蔵バッテリー
充電式
- AC電源 &
バッテリー
(WT60Dのみ)
- ワイヤレス対応
(スマートフォン)

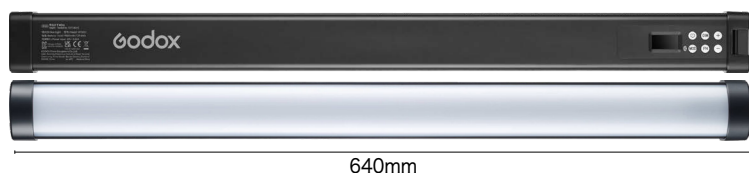

WT60D
¥70,800
 266338 JAN.4961360263381

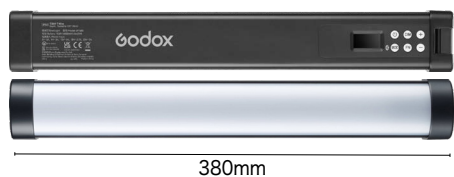

WT40D
¥43,600
 266337 JAN.4961360263374



WT25D
¥30,800
 266336 JAN.4961360263367

WTD (デイライト)仕様

	WT25D	WT40D	WT60D
電源	5V/2.5A 9V/1.5A 12V/1A 15V/0.8A 20V/0.75A	5V/3A 9V/3A 12V/3A 15V/2.7A 20V/2A	20V/ 3.25A
最大出力	水中 24W 陸上 10W	54W 13W	70w 21W
充電ポート	USBタイプC		DC入力
CCT	5600K±300K		
演色性	CRI/TLCI 96		
輝度調整範囲	0% ~ 100%		
モード	FX (5種類 / 13パターン)		
防水率	LP68 (水深 40m)		
最短充電時間	2時間	2時間20分	2時間40分
使用時間 (最大出力)	水中 約1時間 陸上 約2.3時間	約1.3時間 約5.5時間	約2時間 約6時間
制御方法	Bluetooth アプリ制御		
ワイヤレス範囲	約 25m (Bluetooth 制御距離 / 陸上のみ)		
使用環境温度	-10°C ~ 40°C		
サイズ (mm)	57×52×250	57×52×380	57×52×640
本体重量	0.64kg	1.08kg	1.9kg

- バッテリー内蔵、IP68完全防水で水深40mまで水中撮影可能なシングルカラーLEDチューブライト。長さ64cm/38cm/25cmの3種類を用意。
- CRI/TLCI 96、高演色性
- 各種FX (特殊効果) モード搭載：フラッシュ、稲妻、壊れた電球、テレビ、SOS など5種類 (13パターン)
- 2つのコントロール：水中では実用的な蛍光ボタンで明るさ、色温度、モードなどの設定を素早く調整、陸上ではスマートフォンアプリによるワイヤレス制御も可能 (最大制御範囲25m)
- 両端には、広く互換性のある1/4ネジ穴が装備、別売のクランプで取り付けオプションを拡張可能

ボーエンスマウントアクセサリ



QR(クイックリリース)パラボリックソフトボックス 《ボーエンスマウント》

QR(クイックリリース)パラボリックソフトボックスは、スピーディなセットアップとリリースのために最適なリフトアップオープン式です。コネクタ交換可能で多くのフラッシュとの互換性も特長です。サイズは3種類、スピーディなセットアップで使いやすいソフトボックスは、屋内やロケ撮影に最適です。

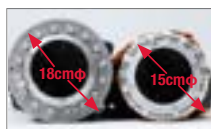

小型スピードリング

一般的なBowensマウントコネクタの直径は約18cmφですがQRソフトボックスは15cmφ。持ち運びや保管を考慮したコンパクト設計です。

QRパラボリックソフトボックス 価格(税別)

251650	QR-P70 70cm	JAN.4961360016505	¥25,000
251649	QR-P90 90cm	JAN.4961360016499	¥28,000
251648	QR-P120 120cm	JAN.4961360016482	¥33,000



[内容]・QR-P120ソフトボックス×1・インナーディフューザー×1・フロントディフューザー×1・キャリングケース×1 ※グリッドは別売



●別売グリッド

QR-P用グリッド 価格(税別)

251653	P70-G QR-P70用	JAN.4961360016536	¥3,800
253797	P90-G QR-P90用	JAN.4961360037975	¥4,200
253798	P120-G QR-P120用	JAN.4961360037982	¥5,200

リフトアップオープン--簡単セット



対角線上にある2つのロッドを同時に持ち上げるだけの簡単セットアップ。

プッシュ式クローズ--迅速な撤収



ロックを押しながらロッドを少し持ち上げるだけで、たたむことができます。

多彩な互換性

このQRソフトボックスは、対応するスピードリング(オプション)と交換することでBowens以外にもNew GodoxまたはProfotoマウントの各種ライティングモディファイヤーにも使用することができます。

SA-GD
New Godox
マウント用
スピードリング
(別売)



251654
¥2,000
JAN.4961360016543

SA-PF2
Profotoマウント用
スピードリング
(別売)



251655
¥5,000
JAN.4961360016550



ランタンソフトボックス 《ボーエンスマウント》

柔軟な骨組みの折りたたみ式ランタンソフトボックスは、ボーエンスマウント採用。直径85cmのCS-85Dと65cmのCS-65Dの2タイプを用意。オーバーヘッドでの使用や周囲の照明レベルを上げるのに最適で、昔ながらの「チャイナボール」同様、全方向性ライティングオリエティを備えています。耐久性のある素材で、270°の照射角を制御できる"スカート"も別売で用意しています。

ランタンソフトボックス 価格(税別)

254140	CS-65D 65cmφ	JAN.4961360041408	¥10,800
254141	CS-85D 85cmφ	JAN.4961360041415	¥12,800



[内容]・ランタンソフトボックス(ボーエンスマウント)・ソフトケース

柔軟な骨組み

ランタンソフトボックスの骨組みは弾性が強く柔軟、とても堅牢です。



●ランタンソフトボックス+スカート使用時の効果



●別売スカート

ランタンソフトボックス用スカート 価格(税別)

254142	SS-65 CS-65D用	JAN.4961360041422	¥6,100
254143	SS-85 CS-85D用	JAN.4961360041439	¥7,600



**パラボリックソフトボックス
《ポーエンスマウント》**

ポーエンスマウントのパラボリックソフトボックスはオーバーサイズのリフレクターのような効果があります。効果的に集光、ソフトでカラーサチュレーションの高い光質を作り出します。非常に均一で直線的に明るく、かつ柔らかい光を作ります。簡単にたたんで、コンパクトに収納できます。光に指向性を与えるグリッドも各サイズご用意。

パラボリックソフトボックス		価格(税別)
253778	P90L	¥19,800
		JAN.4961360037784
253779	P120L	¥24,000
		JAN.4961360037791



[内容]・パラボリックソフトボックス・ポーエンスマウントコネクター・フロントディフューザー・インナーディフューザー・ソフトケース ※グリッドは別売

さらに高出力の大型フラッシュにも対応する耐熱仕様モデル、P90H、およびP120Hも新登場。各ロッドの材料は堅牢なメタルを採用、高出力LEDライトなどの長時間使用にも耐えるヘビーデューティ仕様です。

**パラボリックソフトボックス
(耐熱仕様モデル)**

パラボリックソフトボックス		価格(税別)
251618	P90H	¥21,800
		JAN.4961360016185
251619	P120H	¥24,800
		JAN.4961360016192

パラボリックソフトボックス用グリッド		価格(税別)
253797	P90L 用グリッド	¥4,200
		JAN.4961360037975
253798	P120L 用グリッド	¥5,200
		JAN.4961360037982



**アンブレラソフトボックス
《ポーエンスマウント》**

あらゆる撮影シーンにフィットする長方形のアンブレラ型ソフトボックスです。長時間の撮影にも耐える耐熱性と堅牢性に加え、ポーエンスマウントストロボやLEDライトを使用してより均一でソフトなライティングを可能にしました。サイズも撮影シーンに合わせて3種類をご用意。4隅全域がベルクロ仕様なので付属のディフューザーやグリッドを隙間なくキレイに装着できます。

アンブレラソフトボックス		価格(税別)
253808	UB-GUE5070	¥9,800
		50x70cm JAN.4961360038088
253809	UB-GUE6090	¥11,000
		60x90cm JAN.4961360038095
253810	UB-GUE80120	¥13,000
		80x120cm JAN.4961360038101



[内容]・アンブレラソフトボックス(ポーエンスマウント)・フロントディフューザー・インナーディフューザー・グリッド・ソフトケース



**オクタソフトボックス
《ポーエンスマウント》**

プロフェッショナル仕様の精密な色温度を持つ反射ファブリックに、強靱なロッドを組み合わせました。スタジオフラッシュ撮影に適した、均一で絶妙にソフトな光を作ることができます。携帯、持ち運びに便利。内面ベルクロには、付属のインナーディフューザー、フロントディフューザー、ハニカムグリッドが取り付けできます。サイズも撮影シーンに合わせて3種類をご用意しています。

オクタソフトボックス		価格(税別)
253314	SB-UE80	¥13,000
		80cm JAN.4961360033144
253392	SB-UE95	¥14,000
		95cm JAN.4961360033922
253315	SB-UE120	¥15,000
		120cm JAN.4961360033151



[内容]・オクタソフトボックス(ポーエンスマウント)・フロントディフューザー・インナーディフューザー・グリッド・ソフトケース



RFT-4ワイドアングルリフレクターは直径30.5cm、ワイドな120°の照射角度でポートレート、集合写真に最適。簡単に分解、コンパクトに収納できます。

SN-05はスポットライトとして、被写体にハイライトを与えることで3.1インチ・スヌートです。

以下のゴッドックス各フラッシュ、ブラケットに対応します。
AD1200Pro/AD300Pro*/AD600Pro/400Pro*、AD600B/AD600BM/AD-B2/S2ブラケット(*印は要アダプター)

		価格(税別)
〈AD-R7B〉スタンダードリフレクター	253454	JAN.4961360034547 ¥2,400
〈AD-H7〉ハニカムグリッド	253455	JAN.4961360034554 ¥2,000
〈SN-05〉スヌート	254138	JAN.4961360041385 ¥4,700
〈RFT-4〉ワイドアングルリフレクター (120°)	253788	JAN.4961360037883 ¥2,250

5 in 1リフレクターディスク

ゴドックス リフレクターディスク5 in1は、取り外し可能なリバーシブルジップ式で5タイプのライティングレフをこの1枚で使用することができます。屋外またはスタジオ撮影で、多彩なライティングコントロールがこれ1つで可能になります。

- ①ディフューザー：主に光を拡散させるために使用されます。幅広い光源でソフトラップアラウンド効果を生み出します。
- ②ブラック：余分な光をカットします。
- ③ゴールド：自然な夕日を演出する効果があり、夕焼け、宝石、屋内ポートレートに最適。
- ④ホワイト：プロダクト撮影や屋内/屋外を問わずポートレート撮影に。美しく均一でニュートラルな色のバウンスライトをつくりだします。
- ⑤シルバー：ハイライトを増やし、ビデオ、プロダクト撮影、白黒写真に最適。高コントラストのクールトーン画像に。

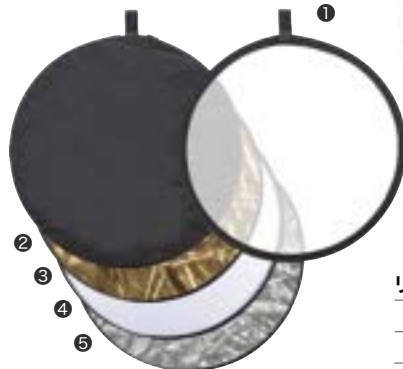

リフレクターディスクRFT05		価格(税別)	JANコード
253781	RFT-05-6060	60cmφ ¥3,250	4961360037814
253782	RFT-05-8080	80cmφ ¥4,630	4961360037821
253783	RFT-05-110110	110cmφ ¥5,880	4961360037838



UB-004-40

UB-004-33

ブラック&ホワイト アンブレラ

多目的に使用できるゴドックス製アンブレラです。内側に高い反射率のホワイトファブリックを採用した84cmφ(33")と101cmφ(40") 2サイズをラインナップ。高いコストパフォーマンスも魅力です。

アンブレラ(UB-004)		価格(税別)	JANコード
253804	UB-004-33	84cm ¥3,380	4961360038040
253805	UB-004-40	101cm ¥3,880	4961360038057

アクセサリークランプ

LSA-03ナノクランプは、軽量リフレクター、フラッグ、ゴボなどのライティングアクセサリを保持することができます。5/8"スタッド用レシーバーとラチェットハンドル装備。丸みを帯びた形状で、機材を傷つけずにしっかりとホールドします。

さらにVマウントアクセサリを装着できる、コンパクトなLSA-19クランプを使用すればライトスタンドや三脚にVマウントバッテリーなど簡単に取り付けすることができます。

小型クランプ	価格(税別)	JANコード
266202 LSA-03 5/8"レシーバー・ハンドル付	¥4,000	4961360262025
266203 LSA-19 Vマウントアクセサリ用	¥1,800	4961360262032



ライトスタンドケース

ライトスタンドキャリングバッグ CB-03

253244 ¥4,500 JAN.4961360032444

●ライトスタンドS/M/L用



※Cスタンドおよびヘビーデューティスタンド 380F/290Fは非対応

マルチクリップ



マルチクリップQタイプ

253395 ¥2,500 JAN.4961360033953

マルチクリップのインサートホールにPB960背面のベルトクリップを差し込むだけで、バッテリーをライトスタンドや三脚に固定できます。





パラボリックアンブレラ(汎用)

Godox パラボリックアンブレラは、用途が広く、ポータブルなこのアンブレラは、彩度やコントラスト、被写体のグラデーションを制御し魅力的なポートレート、ファッション、アート撮影を可能にします。

Sliver Umbrella シルバーアンブレラ

自然なキャッチライトを作ります。被写体のコントラストを明確に制御。強くエッジの効いた外観の作成するのに最適ですが、ディフューザーを使用することで、光がはるかに柔らかくなります。

サイズ	製品コード	価格(税別)	JANコード
φ85cm	254159 UB-85S	¥5,500	4961360041590
φ105cm	254160 UB-105S	¥8,000	4961360041606
φ130cm	254161 UB-130S	¥11,300	4961360041613
φ165cm	254162 UB-165S	¥12,000	4961360041620

White Umbrella ホワイトアンブレラ

光を自然、かつ効率的に制御します。シルバーコーティングよりも柔らかいライティングに。ディフューザーを使用することで、さらに魅力的なウインドウライトを得ることができます。

サイズ	製品コード	価格(税別)	JANコード
φ85cm	254163 UB-85W	¥5,800	4961360041637
φ105cm	254164 UB-105W	¥8,800	4961360041644
φ130cm	254165 UB-130W	¥11,900	4961360041651
φ165cm	254166 UB-165W	¥12,800	4961360041668

Translucent Umbrella トランスルーセント アンブレラ

半透明のアンブレラは、光源を広げて柔らかくする働きをします。透過光は、シルバーやホワイトアンブレラよりも拡散します。使い方により、ゴージャスなフィルライトとして、または壮大なシーンで使用できます。

サイズ	製品コード	価格(税別)	JANコード
φ85cm	254167 UB-85D	¥4,200	4961360041675
φ105cm	254168 UB-105D	¥5,200	4961360041682
φ130cm	254169 UB-130D	¥7,300	4961360041699
φ165cm	254170 UB-165D	¥8,000	4961360041705

Option/ Umbrella Diffuser Cover

アンブレラ用ディフューザー

ホワイト&シルバー共用のディフューザーとトランスルーセント用のブラックディフューザーカバーを用意。

シルバー&ホワイト用ディフューザー

	製品コード	サイズ	価格(税別)	JANコード
φ85cm	254171	DPU-85T	¥1,800	4961360041712
φ105cm	254172	DPU-105T	¥1,800	4961360041729
φ130cm	254173	DPU-130T	¥2,900	4961360041736
φ165cm	254174	DPU-165T	¥3,600	4961360041743

トランスルーセント用ディフューザーカバー

	製品コード	サイズ	価格(税別)	JANコード
	254175	DPU-85BS	¥3,900	4961360041750
	254176	DPU-105BS	¥3,900	4961360041767
	254177	DPU-130BS	¥8,300	4961360041774
	254178	DPU-165BS	¥9,800	4961360041781



ライトスタンド & アクセサリー

Backdrop Support Kit (3 x 2.4m)

折りたたみ収納式でコンパクトな、汎用性の高いバックドロップスタンドキットです。専用キャリングバッグが付属しています。スタンド部の最大高は260cm、収納時は97cm。クロスバーは最大300cm、収納時は100cmとなっています。スタンド部、クロスバー部ともにアルミニウム製となっており、強度や耐久性がありながら軽量化も実現しています。

バックドロップサポートキット (BS-04)
253245 ¥25,800
JAN.4961360032451

(BS-04)仕様

- スタンドサイズ×2本:260cm(最大高) 97cm(収納時)
- クロスバーサイズ:300cm(最大)、100cm(収納時)
- キャリングバッグサイズ:約120×23×13cm
- 総重量:約4.5kg
- スタンド・クロスバー材質:アルミニウム

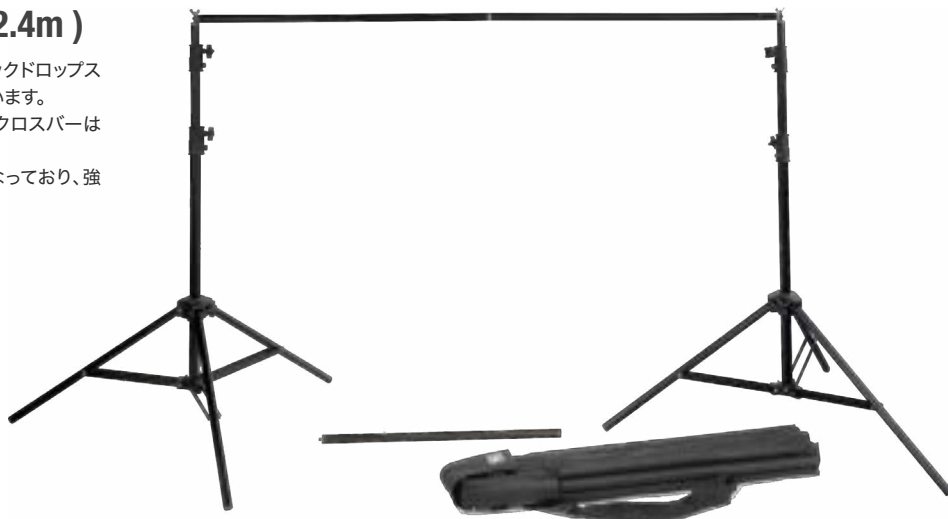

Light Stand

軽量なアルミ製3段式スタンド。
S、M、Lの3サイズ。

・オスタボ仕様
(Sのダボ部には1/4インチネジが装備)

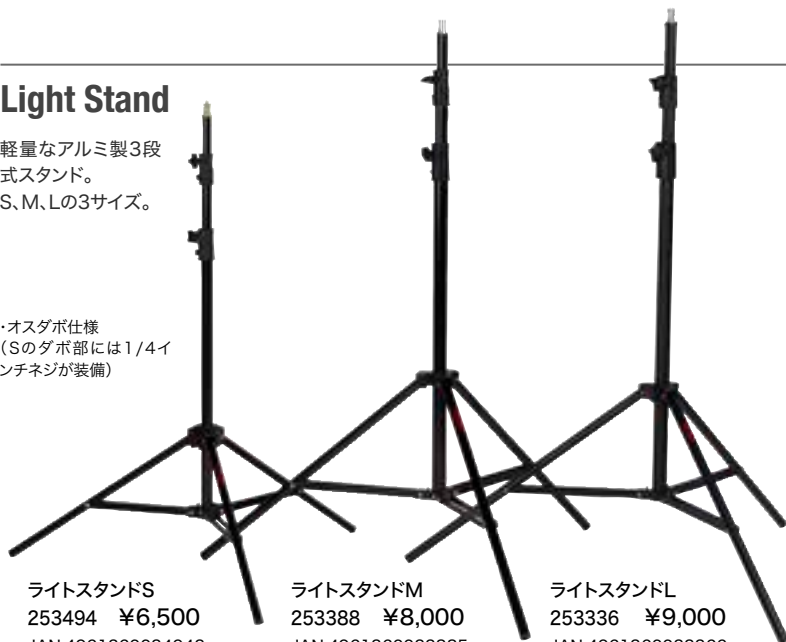

ライトスタンドS
253494 ¥6,500
JAN.4961360034943

- ・最大高:195cm
- ・自重:1.1kg

ライトスタンドM
253388 ¥8,000
JAN.4961360033885

- ・最大高:250cm
- ・自重:1.3kg

ライトスタンドL
253336 ¥9,000
JAN.4961360033366

- ・最大高:260cm
- ・自重:2kg

Light Boom Stand with Sandbag



ゴドックス製boomアームは、リフレクターやアンブレラなど、多彩なライティングアクセサリをしっかりとホールド。スタジオのみならずアウトドア、移動にも最適な軽量サイズです。セットのライトスタンドはサンドバックケース付き。

boomアーム&ライトスタンドM (LB-02)
253814 ¥17,800
JAN.4961360038149

(LB-02)仕様

- ライトスタンド 高さ:180cm(2段)
- チューブ:34.5mm、29.5mm
- ライトboom長さ:265cm
- チューブ:35mm
- カウンター:4kg

C-Stand with Arm Kit

高い耐荷重性、ベースとライザーの取り外しにより持ち運びや収納がスマートに。最大高が270cmの270CSと237cmの240CSの2タイプを用意しています。共に耐荷重10kgまでと大型システムにも対応します。

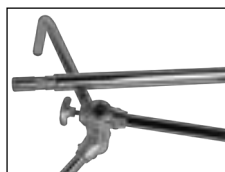

ベース部とライザー(センターポール)部が取り外し可能です。ベース部はフラットになるので持ち運びやすくコンパクトに収納することができます。

Cスタンド+アームキット
270CS
254187 ¥45,000
JAN.4961360041873

- ・最大高:270cm
- ・最低高:120cm
- ・最大荷重:10kg
- ・自重:6.3kg
- ・最小開脚範囲:φ95cm

Cスタンド+アームキット
240CS
254188 ¥44,000
JAN.4961360041880

- ・最大高:237cm
- ・最低高:130cm
- ・最大荷重:10kg
- ・自重:6kg
- ・最小開脚範囲:φ95cm



Wheeled Light Stand

240FSスライド式アームは照明器具の高さを素早く調整でき、ノートパソコン用トレイやその他アクセサリも取り付け可能です。240FSライトスタンドは、低く安定したベースと、簡単に移動できるプレーキ付きキャスターを備えています。

キャスター付き
ライトスタンド240FS
266248 ¥35,000
JAN.4961360262483

- ・最大高:240cm
- ・最大荷重:3kg
- ・自重:1.6kg
- ・オスタボ仕様



Light Stand

Floor Light Stand 90F

ポールとベースが着脱式の2セクション構成。
ベースに直接設置すれば超ローポジションに。

フロアスタンド90F
254152 ¥6,000
JAN.4961360041521

- ・最大高: 87cm
- ・最大荷重: 3kg
- ・自重: 1.3kg
- ・オスタボ仕様



Revers Light Stand 210F

上に向けて折りたたむリバースタイプ。
収納時はわずか51cm。
超軽量で保管や持ち運びが簡単です。

リバースタンド210F
254149 ¥9,000
JAN.4961360041491

- ・最大高: 213cm
- ・最大荷重: 2kg
- ・自重: 1.2kg
- ・オスタボ仕様

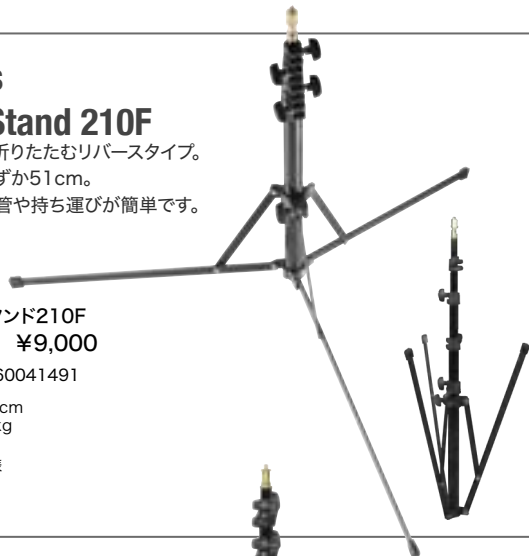

Light Stand 300F

大型ノブで高さ調節が簡単!スムーズな折り畳み式でコンパクトに。

ライトスタンド300F
254153 ¥12,000
JAN.4961360041538

- ・最大高: 300cm
- ・最大荷重: 3kg
- ・自重: 1.6kg
- ・オスタボ仕様



3 Wheel Set

ゴドックス ライトスタンド300F、およびヘビデューティスタンド
290F/380Fに取り付け可能なキャスター3個セット。
安全に使用できるストッパー付きです。

300F/290F/380F
ライトスタンド用キャスター
LSA-06
266243 ¥7,200
JAN.4961360262438



Heavy-Duty Light Stand 380F/290F

堅牢な構造で耐荷重5kg。380Fは3.8mまでスムーズに伸
長。しかもアルミ構造により軽量化を実現しました。

ヘビデューティスタンド380F
254151 ¥18,000
JAN.4961360041514

ヘビデューティスタンド290F
254150 ¥16,000
JAN.4961360041507



・オスタボ仕様



290F

- ・最大高: 286cm
- ・最大荷重: 5kg
- ・自重: 2.2kg

380F

- ・最大高: 380cm
- ・最大荷重: 5kg
- ・自重: 2.5kg



※ゴドックス社のストロボ類には最新の電子技術が採用されています。
定期的なメンテナンスや交換が必要なパーツもございますので、安心してご使用いただくためにも当社の正規輸入品をご購入下さい。
※(株)ケンコープロフェッショナルイメージングが輸入販売するワイヤレス機器は、日本電波法認証を取得しています。

- このカタログに掲載の製品の外観、仕様、価格は予告なしに変更する場合があります。
- このカタログは2025年11月現在のものです。

KPI

株式会社ケンコープロフェッショナルイメージング
〒164-0001 東京都中野区中野5-68-10 KT 中野ビル3F
TEL.03-6840-3622 FAX.03-6840-3861

www.kenko-pi.co.jp

